

รายละเอียดและเกณฑ์ การแข่งขันทักษะวิชาชีพ และทักษะพื้นฐาน

ระดับ สถานศึกษา จังหวัด ภาค ชาติ
ประจำปีการศึกษา ๒๕๕๘ - ๒๕๕๙



หลักสูตรระยะสั้น

องค์การนักวิชาชีพในอนาคตแห่งประเทศไทย
สำนักงานคณะกรรมการการอาชีวศึกษา
กระทรวงศึกษาธิการ

คำนำ

สำนักงานคณะกรรมการการอาชีวศึกษา กำหนดจัดกิจกรรมการแข่งขันทักษะวิชาชีพ และทักษะพื้นฐาน ระดับสถานศึกษา ระดับจังหวัด ระดับภาค และระดับชาติประจำปีการศึกษาทุกปีการศึกษา ตามระเบียบสำนักงานคณะกรรมการการอาชีวศึกษา ว่าด้วยองค์การนักวิชาชีพในอนาคตแห่งประเทศไทย พ.ศ.๒๕๕๗ เพื่อพัฒนาส่งเสริมความก้าวหน้าของสมาชิก และตามแนวปฏิบัติประกอบระเบียบสำนักงานคณะกรรมการการอาชีวศึกษาว่าด้วยองค์การนักวิชาชีพแห่งประเทศไทย พ.ศ.๒๕๕๗ (ปรับปรุง ๒๕๕๘) เรื่องที่ ๙ ว่าด้วยการแข่งขันทักษะวิชาชีพ ทักษะพื้นฐาน ในการนี้เพื่อดำเนินการดังกล่าว คณะกรรมการบริหารองค์การนักวิชาชีพในอนาคตแห่งประเทศไทย ระดับชาติ ได้ร่วมพิจารณาจากข้อเสนอแนะของคณะกรรมการดำเนินงานจัดประกวด แข่งขัน ได้ข้อสรุปเป็นมติของคณะกรรมการบริหาร องค์การนักวิชาชีพในอนาคตแห่งประเทศไทย ระดับชาติ กำหนดรายละเอียดและเกณฑ์ทักษะวิชาชีพและทักษะพื้นฐาน ประจำปีการศึกษา ๒๕๕๘ - ๒๕๕๙

ขอขอบคุณคณะกรรมการดำเนินงานจัดการประกวด แข่งขัน ที่ได้ร่วมกำหนดเกณฑ์กติกาการประกวด แข่งขัน ทักษะวิชาชีพและทักษะพื้นฐานขั้นต้นทุกรายการ ขอขอบคุณคณะกรรมการบริหารองค์การนักวิชาชีพในอนาคตแห่งประเทศไทย ระดับชาติ ทุกท่านที่ร่วมพิจารณาสรุปมีมติกำหนดรายละเอียดและเกณฑ์ทักษะวิชาชีพและทักษะพื้นฐานสำหรับการดำเนินงานในทุกกระดับ ประจำปีการศึกษา ๒๕๕๘ - ๒๕๕๙ ทุกรายการสำเร็จด้วยดีเป็นไปตามวัตถุประสงค์ทุกประการ

คณะกรรมการบริหารองค์การนักวิชาชีพในอนาคตแห่งประเทศไทย ระดับชาติ

๒๒ สิงหาคม ๒๕๕๘

สารบัญ

	หน้า
หลักสูตรระยะสั้น	
ทักษะการออกแบบทรงผมสุภาพสตรี	1 - 4
ทักษะการออกแบบทรงผมสุภาพบุรุษ	5 - 8
ทักษะการแต่งหน้า เก๋ล้ำผมเจ้าสาวทรงต่ำ	9 - 12
ทักษะการทำชุดเดรสบนหุ่น	13 - 16
ทักษะการประกอบอาหาร	17 - 21
ทักษะช่างจักรเย็บยนต์	22 - 25
ทักษะการประกอบและตรวจซ่อมคอมพิวเตอร์	26 - 30
ทักษะการเดินสายไฟในอาคาร	31 - 49

ภาคผนวก

1. แบบใบสมัคร
2. แบบรายงานผล
3. แบบประกาศผล
4. ตารางรายชื่อกิจกรรม



ประกาศ สำนักงานคณะกรรมการการอาชีวศึกษา
เรื่อง รายละเอียดและเกณฑ์การแข่งขันทักษะวิชาชีพ และทักษะพื้นฐาน
ประจำปีการศึกษา ๒๕๕๘ - ๒๕๕๙

ตามที่สำนักงานคณะกรรมการการอาชีวศึกษา ได้ประกาศใช้ระเบียบว่าด้วยองค์การนักวิชาชีพในอนาคตแห่งประเทศไทย พ.ศ.๒๕๕๗ และแนวปฏิบัติประกอบระเบียบ สำนักงานคณะกรรมการการอาชีวศึกษาว่าด้วยองค์การนักวิชาชีพในอนาคตแห่งประเทศไทย พ.ศ.๒๕๕๗ (ปรับปรุง ๒๕๕๘) ได้กำหนดให้มีเกณฑ์การแข่งขัน ทักษะวิชาชีพ และทักษะพื้นฐาน เพื่อใช้ประกวด แข่งขันทุกสองปีการศึกษา นั้น สำหรับในปีการศึกษา ๒๕๕๘ - ๒๕๕๙ คณะกรรมการบริหารองค์การนักวิชาชีพในอนาคตแห่งประเทศไทยระดับชาติ ได้พิจารณาและมีมติเห็นชอบให้ใช้รายละเอียดและเกณฑ์การแข่งขันวิชาชีพและทักษะพื้นฐาน ตามรายละเอียดดังนี้

- | | |
|----------------------------|-----------------|
| ๑. ทักษะวิชาชีพ | จำนวน ๕๕ รายการ |
| ๒. ทักษะวิชาชีพระยะสั้น | จำนวน ๘ รายการ |
| ๓. ทักษะพื้นฐาน | จำนวน ๒๓ รายการ |
| ๔. การประเมินองค์การฯ | จำนวน ๓ รายการ |
| ๕. การประเมินสมาชิกดีเด่นฯ | จำนวน ๖ รายการ |

ทั้งนี้ให้ใช้เกณฑ์การประกวด แข่งขัน ทักษะวิชาชีพและทักษะพื้นฐานในระดับสถานศึกษา ระดับจังหวัด ระดับภาค และระดับชาติ ของสถานศึกษาสังกัดสำนักงานคณะกรรมการการอาชีวศึกษา ประจำปีการศึกษา ๒๕๕๘ - ๒๕๕๙

ทั้งนี้ ตั้งแต่บัดนี้เป็นต้นไป

ประกาศ ณ วันที่ สิงหาคม พ.ศ. ๒๕๕๘

เลขาธิการคณะกรรมการการอาชีวศึกษา



รายละเอียดและเกณฑ์ทักษะวิชาชีพ และทักษะพื้นฐาน
ทักษะวิชาชีพ

ประเภทวิชาคหกรรม สาขาวิชาคหกรรมศาสตร์ทั่วไป
การแข่งขันทักษะการออกแบบทรงผมสุภาพสตรี หลักสูตรวิชาชีพระยะสั้น
ระดับสถานศึกษา ระดับจังหวัด ระดับภาค และระดับชาติ ปีการศึกษา 2558-2559

1. วัตถุประสงค์

- 1.1 เพื่อพัฒนาและส่งเสริมทักษะออกแบบทรงผมสุภาพสตรี
- 1.2 เพื่อให้ผู้เข้าแข่งขัน ได้ใช้ความรู้ความสามารถที่ได้จากการฝึกอบรมมาพัฒนาให้เกิดประโยชน์ในการปฏิบัติจริง
- 1.3 เพื่อให้ผู้เข้าแข่งขัน ได้รับประสบการณ์นอกเหนือจากการศึกษาในห้องปฏิบัติการ
- 1.4 เพื่อประชาสัมพันธ์และเผยแพร่ผลงาน การจัดการเรียนการสอน การฝึกอบรมของสถานศึกษาในสังกัดสำนักงานคณะกรรมการการอาชีวศึกษา
- 1.5 เพื่อส่งเสริมและพัฒนาอาชีพ เตรียมความพร้อมเข้าสู่ประชาคมอาเซียน

2. คุณสมบัติของผู้เข้าประกวด แข่งขัน

2.1 คุณสมบัติทั่วไป

- 1) ระดับจังหวัด ผ่านการประกวด แข่งขัน และได้รับรางวัลชนะเลิศระดับสถานศึกษา
- 2) ระดับภาค ผ่านการประกวด แข่งขันและได้รับรางวัลชนะเลิศระดับจังหวัด
- 3) ระดับชาติ ผ่านการประกวด แข่งขันและได้รับรางวัลชนะเลิศ รองชนะเลิศอันดับ 1 รองชนะเลิศอันดับ 2 ระดับภาค
- 4) ยื่นหลักฐานการสมัครตามแบบฟอร์มที่กำหนด และลงทะเบียนเข้าร่วมประกวด แข่งขัน

2.2 คุณสมบัติเฉพาะ

- 1) ผู้เข้าแข่งขันต้องเป็นผู้ที่ลงทะเบียนเรียนระยะสั้น ในปีการศึกษาปัจจุบัน และผ่านการฝึกอบรมสาขางานเสริมสวยไม่น้อยกว่า 150 ชั่วโมง (สามารถนับรวมชั่วโมงในแต่ละรายวิชาได้) นับย้อนหลังได้ไม่เกิน 2 ปีการศึกษาจากปีการศึกษาปัจจุบัน โดยแนบสำเนาหลักฐานการผ่านการฝึกอบรมหลักสูตรวิชาชีพระยะสั้น (หากหลักฐานไม่ครบถ้วนไม่มีสิทธิเข้าร่วมการแข่งขัน)
- 2) ผู้เข้าแข่งขันจำนวน 1 คน โดยมีครูผู้ควบคุมจำนวน 1 คน

ลงชื่อ.....กรรมการ (นายประเสริฐ คำทิพย์)	ลงชื่อ.....กรรมการ (น.ส.พิศย์วัลย์ อุ่นเรืองศรี)	ลงชื่อ.....กรรมการ (นางชลธิรศน์ เป็ยสวัสดิ์)
ลงชื่อ.....กรรมการ (น.ส.ดวงภา ไยบัว)	ลงชื่อ.....กรรมการ (นายประสิทธิ์ ชนะแก้ว)	ลงชื่อ.....กรรมการ (นางศิริวรรณ สุวรรณกาญจน์)
ลงชื่อ.....กรรมการ (น.ส.กัลยา มะทะหมัด)	ลงชื่อ.....กรรมการ (นางนันทภักดิ์ เพชรแดง)	ลงชื่อ.....กรรมการและเลขานุการ (นายวิทยา ตันยีนยง)



รายละเอียดและเกณฑ์ทักษะวิชาชีพ และทักษะพื้นฐาน
ทักษะวิชาชีพ

ประเภทวิชาคหกรรม สาขาวิชาคหกรรมศาสตร์ทั่วไป
การแข่งขันทักษะการออกแบบทรงผมสุภาพสตรี หลักสูตรวิชาชีพระยะสั้น
ระดับสถานศึกษา ระดับจังหวัด ระดับภาค และระดับชาติ ปีการศึกษา 2558-2559

3. รายละเอียดของการแข่งขัน

- 3.1 แข่งขันทักษะออกแบบทรงผมสุภาพสตรี ทรงบ๊อบมาตรฐานโดยใช้หัวหุ่นตุ๊กตา ผมหยาว 18 นิ้ว สีน้ำตาลเข้ม (ผู้จัดการแข่งขันจัดหาหัวหุ่นในการแข่งขัน โดยผู้เข้าแข่งขันรับผิดชอบลงทะเบียนค่าหัวหุ่น)
- 3.2 กำหนดเวลาในการแข่งขัน ใช้เวลา 1 ชั่วโมง 30 นาที
- 3.3 ให้ผู้เข้าแข่งขันรายงานตัวต่อคณะกรรมการก่อนเวลาทำการแข่งขัน 15 นาที ถ้ามาไม่ทันตามกำหนด ถือว่าหมดสิทธิ์เข้าแข่งขัน
- 3.4 ผู้แข่งขันต้องแสดงบัตรประจำตัวนักศึกษาของสถานศึกษาให้กรรมการตรวจ
- 3.5 ผู้เข้าแข่งขันต้องแต่งกายสุภาพและสวมเสื้อคลุมขณะทำการแข่งขัน
- 3.6 สถานศึกษาจะต้องนำเครื่องมือและอุปกรณ์มาเองทุกชนิดยกเว้นหัวหุ่น
- 3.7 สถานศึกษาจะต้องส่งสมาชิกเข้าแข่งขันตามคณะกรรมการจัดการแข่งขันกำหนด
- 3.8 ห้ามผู้ที่ไม่เกี่ยวข้องกับการแข่งขัน เข้าไปในบริเวณขณะทำการแข่งขัน

เกณฑ์การตัดสิน

1. จะตัดสินให้คะแนนต่อเมื่อผลงานของผู้เข้าแข่งขันเสร็จภายในกำหนดเวลา 1 ชั่วโมง 30 นาที โดยคณะกรรมการจะส่งสัญญาณเตือนก่อนหมดเวลา 30 นาที เมื่อหมดเวลาผู้เข้าแข่งขันวางเครื่องมือทุกชนิด
2. คะแนนการตัดสิน จะพิจารณาจากผลงานในรายละเอียดแต่ละรายการ ได้แก่

2.1 การเตรียมและการใช้เครื่องมือ	5	คะแนน
2.2 บุคลิกภาพของช่าง	10	คะแนน
2.3 ฝีมือตัดซอย	30	คะแนน
2.4 ฝีมือการเซท	30	คะแนน
2.5 ความสวยงามกลมกลืน	20	คะแนน
2.6 การจัดเก็บวัสดุและอุปกรณ์เมื่อเสร็จสิ้น	5	คะแนน
รวม	100	คะแนน

ผู้เข้าแข่งขันทำผิดเกณฑ์การตัดสินการแข่งขันข้อใดข้อหนึ่งจะถูกตัดสิทธิ์การให้คะแนนในข้อนั้น ๆ

ลงชื่อ.....กรรมการ (นายประเสริฐ คำทิพย์)	ลงชื่อ.....ประธานกรรมการ (นางวรรณภา โกสิยาภรณ์)	ลงชื่อ.....กรรมการ (นางชลธิรศน์ เป็ยสวัสดิ์)
ลงชื่อ.....กรรมการ (น.ส.ดวงภา ไยบัว)	ลงชื่อ.....กรรมการ (น.ส.พิลัยวัลย์ อุ่นเรืองศรี)	ลงชื่อ.....กรรมการ (นางศิริวรรณ สุวรรณกาญจน์)
ลงชื่อ.....กรรมการ (น.ส.กัลยา มะพะหมัด)	ลงชื่อ.....กรรมการ (นางนันทกัศ เพชรแดง)	ลงชื่อ.....กรรมการและเลขานุการ (นายวิทยา ต้นยืนยง)



รายละเอียดและเกณฑ์ทักษะวิชาชีพ และทักษะพื้นฐาน
ทักษะวิชาชีพ

ประเภทวิชาคหกรรม สาขาวิชาคหกรรมศาสตร์ทั่วไป
การแข่งขันทักษะการออกแบบทรงผมสุภาพสตรี หลักสูตรวิชาชีพระยะสั้น
ระดับสถานศึกษา ระดับจังหวัด ระดับภาค และระดับชาติ ปีการศึกษา 2558-2559

เกณฑ์การให้คะแนนทักษะออกแบบทรงผมสุภาพสตรี ทรงบ๊อบเทมาตรฐาน

รายการ	คะแนนที่กำหนด	คะแนนที่ได้	หมายเหตุ
1. การเตรียมและการใช้เครื่องมือ 1.1 การเตรียมและการใช้วัสดุ อุปกรณ์ในการทำงาน	(5) 5		
2. บุคลิกภาพของช่าง 2.1 การแต่งกายสุภาพ สะอาด เรียบร้อย เหมาะสมกับอาชีพ 2.2 ท่วงท่าในการทำงาน คล่องแคล่ว ทะมัดทะแมง	(10) 5 5		
3. ฝีมือตัดซอย 3.1 รูปแบบทรงผม 3.2 เทคนิคการตัด - ซอย 3.3 ออกแบบรับกับใบหน้า	(30) 10 10 10		
4. ฝีมือการเซท 4.1 การได้รผมเหมาะสมกับรูปแบบของทรงผม 4.2 การเซทผมรูปทรงสวยงาม	(30) 15 15		
5. ความสวยงามกลมกลืน 5.1 จัดแต่งทรงผมได้กลมกลืนกับองค์ประกอบโดยรวม	(20) 20		
6. การจัดเก็บวัสดุและอุปกรณ์เมื่อเสร็จสิ้น 6.1 การเก็บวัสดุและอุปกรณ์ได้สะอาด เรียบร้อย	(5) 5		

3. การให้คะแนนแต่ละหัวข้อเป็นคะแนนเฉลี่ยของคณะกรรมการและใช้วิธีการทางสถิติ
4. ให้ตัดสินคะแนนรวมจากสูงไปหาต่ำ และจะประกาศผลชนะเลิศ รองชนะเลิศอันดับ 1 รองชนะเลิศอันดับ 2 เท่านั้น
5. คะแนนรวมเท่ากัน ให้ผู้ใช้เวลาน้อยกว่าเป็นผู้ชนะ
6. ประกาศผลการแข่งขันโดยเปิดเผย และแสดงให้สาธารณชนทราบ
7. สถานศึกษาที่เป็นผู้รับผิดชอบในการดำเนินการแข่งขันจัดทาคณะกรรมการตัดสินซึ่งเป็นบุคคลภายนอกที่ไม่มีส่วนได้เสียในการแข่งขัน ไม่น้อยกว่า 1 คน และกรรมการจากแต่ละสถานศึกษาที่เข้าร่วมแข่งขัน

ลงชื่อ.....ประธานกรรมการ
(นางวรรณภา โกสิยาภรณ์)

ลงชื่อ.....กรรมการ
(นายประเสริฐ คำทิพย์)

ลงชื่อ.....กรรมการ
(น.ส.ดวงภา ไยบัว)

ลงชื่อ.....กรรมการ
(น.ส.กัลยา มะทะหมัด)

ลงชื่อ.....กรรมการ
(น.ส.พิลัยวัลย์ อุ่นเรืองศรี)

ลงชื่อ.....กรรมการ
(นายประสิทธิ์ ชนะแก้ว)

ลงชื่อ.....กรรมการ
(นางนันท์ภักดิ์ เพชรแดง)

ลงชื่อ.....กรรมการ
(นางชลธิรศน์ เปียสวัสดิ์)

ลงชื่อ.....กรรมการ
(นางศิริวรรณ สุวรรณกาญจน์)

ลงชื่อ.....กรรมการและเลขานุการ
(นายวิทยา ตันยีนยง)



รายละเอียดและเกณฑ์ทักษะวิชาชีพ และทักษะพื้นฐาน
ทักษะวิชาชีพ

ประเภทวิชาคหกรรม สาขาวิชาคหกรรมศาสตร์ทั่วไป
การแข่งขันทักษะการออกแบบทรงผมสุภาพสตรี หลักสูตรวิชาชีพระยะสั้น
ระดับสถานศึกษา ระดับจังหวัด ระดับภาค และระดับชาติ ปีการศึกษา 2558-2559

4. เกณฑ์การพิจารณาเหรียญรางวัล

- 4.1 คะแนน 90 ขึ้นไป ระดับเหรียญทอง
- 4.2 คะแนน 80 - 89 ระดับเหรียญเงิน
- 4.3 คะแนน 70 - 79 ระดับเหรียญทองแดง

5. เกณฑ์การรับรางวัล

- 5.1 ชนะเลิศ คือ ผู้ที่ได้คะแนนสูงสุดระดับเหรียญทอง (1 รางวัล)
- 5.2 รองชนะเลิศอันดับ 1 คือ ผู้ที่ได้คะแนนรองจากรางวัลชนะเลิศ ที่มีคะแนนตั้งแต่ระดับเหรียญเงินขึ้นไป (1 รางวัล)
- 5.3 รองชนะเลิศอันดับ 2 คือ ผู้ที่ได้คะแนนรองจากรางวัลรองชนะเลิศอันดับ 1 ที่มีคะแนนตั้งแต่ระดับเหรียญทองแดงขึ้นไป (1 รางวัล)

6. รางวัลที่ได้รับ

- 6.1 ชนะเลิศ ระดับเหรียญทอง ได้รับโล่พร้อมเกียรติบัตร
- 6.2 รองชนะเลิศอันดับ 1 ได้รับเกียรติบัตร
- 6.3 รองชนะเลิศอันดับ 2 ได้รับเกียรติบัตร
- 6.4 ผู้ที่เข้าร่วมประกวด แข่งขัน ที่ทำคะแนนได้ตามเกณฑ์ข้อ 4 ได้รับเกียรติบัตรตามระดับเหรียญนั้นๆ

หมายเหตุ

- 1. ผู้เข้าประกวดแข่งขันที่ทำคะแนนต่ำกว่าเกณฑ์ข้อ 4 ครูผู้ควบคุม กรรมการ ได้รับเกียรติบัตร
- 2. โล่รางวัลมอบให้สถานศึกษา เกียรติบัตรมอบให้ ผู้เข้าประกวดแข่งขัน และครูผู้ควบคุม
- 3. ผลการตัดสินของคณะกรรมการถือว่าเป็นที่สิ้นสุด

ลงชื่อ.....กรรมการ (นายประเสริฐ คำทิพย์)	ลงชื่อ.....กรรมการ (น.ส.พัลลภวัลย์ อุ่นเรืองศรี)	ลงชื่อ.....กรรมการ (นางชลธิรศน์ เป็ยสวัสดิ์)
ลงชื่อ.....กรรมการ (น.ส.ดวงนภา ไยบัว)	ลงชื่อ.....กรรมการ (นายประสิทธิ์ ชนะแก้ว)	ลงชื่อ.....กรรมการ (นางศิริวรรณ สุวรรณกาญจน์)
ลงชื่อ.....กรรมการ (น.ส.กัลยา มะทะหมัด)	ลงชื่อ.....กรรมการ (นางนันทภัก เพชรแดง)	ลงชื่อ.....กรรมการและเลขานุการ (นายวิทยา ตันยีนยง)



รายละเอียดและเกณฑ์ทักษะวิชาชีพ และทักษะพื้นฐาน
ทักษะวิชาชีพ

ประเภทวิชาคหกรรม สาขาวิชาคหกรรมศาสตร์ทั่วไป
การแข่งขันทักษะการออกแบบทรงผมสุภาพบุรุษ หลักสูตรวิชาชีพพระยะสั้น
ระดับสถานศึกษา ระดับจังหวัด ระดับภาค และระดับชาติ ปีการศึกษา 2558 -2559

1. วัตถุประสงค์

- 1.1 เพื่อพัฒนาและส่งเสริมทักษะการออกแบบทรงผมสุภาพบุรุษ
- 1.2 เพื่อให้ผู้เข้าแข่งขัน ได้ใช้ความรู้ความสามารถที่ได้จากการฝึกอบรมมาพัฒนาให้เกิดประโยชน์ในการปฏิบัติจริง
- 1.3 เพื่อให้ผู้เข้าแข่งขัน ได้รับประสบการณ์นอกเหนือจากการศึกษาในห้องปฏิบัติการ
- 1.4 เพื่อประชาสัมพันธ์และเผยแพร่ผลงาน การจัดการเรียนการสอน การฝึกอบรมของสถานศึกษาในสังกัดสำนักงานคณะกรรมการการอาชีวศึกษา
- 1.5 เพื่อส่งเสริมและพัฒนาอาชีพ เตรียมความพร้อมเข้าสู่ประชาคมอาเซียน

2. คุณสมบัติของผู้เข้าประกวด แข่งขัน

2.1 คุณสมบัติทั่วไป

- 1) ระดับจังหวัด ผ่านการประกวด แข่งขัน และได้รับรางวัลชนะเลิศระดับสถานศึกษา
- 2) ระดับภาค ผ่านการประกวด แข่งขันและได้รับรางวัลชนะเลิศระดับจังหวัด
- 3) ระดับชาติ ผ่านการประกวด แข่งขันและได้รับรางวัลชนะเลิศ รองชนะเลิศอันดับ 1 รองชนะเลิศอันดับ 2 ระดับภาค
- 4) ยื่นหลักฐานการสมัครตามแบบฟอร์มที่กำหนด และลงทะเบียนเข้าร่วมประกวด แข่งขัน

2.2 คุณลักษณะเฉพาะ

- 1) ผู้เข้าแข่งขันต้องเป็นผู้ที่ลงทะเบียนเรียนระยะสั้น ในปีการศึกษาปัจจุบัน และผ่านการฝึกอบรมสาขางานเสริมสวยไม่น้อยกว่า 150 ชั่วโมง (สามารถนับรวมชั่วโมงในแต่ละรายวิชาได้) นับย้อนหลังได้ไม่เกิน 2 ปีการศึกษาจากปีการศึกษาปัจจุบัน โดยแนบสำเนาหลักฐานการผ่านการฝึกอบรมหลักสูตรวิชาชีพพระยะสั้น (หากหลักฐานไม่ครบถ้วนไม่มีสิทธิเข้าร่วมการแข่งขัน)
- 2) ผู้เข้าแข่งขันจำนวน 1 คน โดยมีครูผู้ควบคุมจำนวน 1 คน

3. รายละเอียดของการแข่งขัน

3.1 แข่งขันทักษะออกแบบทรงผมสุภาพบุรุษ รองทรงสูงมาตรฐาน

- 1) ต้องหวีผมแฉกข้าง(ซ้ายหรือขวาก็ได้)
- 2) ผมบริเวณจอน ความสูงเปิดได้ไม่เกิน 1 นิ้วหัวใหญ่ (ตัดขาว-นวล- กลิ่น)

ลงชื่อ.....กรรมการ (นายประเสริฐ คำทิพย์)	ลงชื่อ.....กรรมการ (น.ส.พิลัยวัลย์ อุ่นเรืองศรี)	ลงชื่อ.....กรรมการ (นางชลธิรศน์ เปียสวัสดิ์)
ลงชื่อ.....กรรมการ (น.ส.ดวงภา ไยบัว)	ลงชื่อ.....กรรมการ (นายประสิทธิ์ ชนะแก้ว)	ลงชื่อ.....กรรมการ (นางศิริวรรณ สุวรรณกาญจน์)
ลงชื่อ.....กรรมการ (น.ส.กัลยา มะพะหมัด)	ลงชื่อ.....กรรมการ (นางนันทภักดิ์ เพชรแดง)	ลงชื่อ.....กรรมการและเลขานุการ (นายวิทยา ตันยีนยง)



รายละเอียดและเกณฑ์ทักษะวิชาชีพ และทักษะพื้นฐาน
ทักษะวิชาชีพ

ประเภทวิชาคหกรรม สาขาวิชาคหกรรมศาสตร์ทั่วไป
การแข่งขันทักษะการออกแบบทรงผมสุภาพบุรุษ หลักสูตรวิชาชีพระยะสั้น
ระดับสถานศึกษา ระดับจังหวัด ระดับภาค และระดับชาติ ปีการศึกษา 2558 -2559

- 3) ผมบริเวณท้ายทอย ความสูงเปิดได้ไม่เกิน 1 นิ้วหัวใหญ่ (ตัดขาว-นวล-กลิ่น)
- 4) ทรงผมเมื่อตัดเสร็จต้องมีการเช็ด- ไดรเป่าผม ให้ได้รูปทรงสวยงาม
- 3.2 กำหนดเวลาในการแข่งขัน ใช้เวลา 1 ชั่วโมง
- 3.3 ให้ผู้เข้าแข่งขันพร้อมนายแบบมารายงานตัวต่อคณะกรรมการ ก่อนเวลาทำการแข่งขัน 15 นาที หากมาไม่ทันตามกำหนดถือว่าหมดสิทธิ์เข้าแข่งขัน
- 3.4 ผู้เข้าแข่งขันต้องแสดงบัตรประจำตัวนักศึกษาของสถานศึกษาให้กรรมการตรวจ
- 3.5 ผู้เข้าแข่งขันต้องแต่งกายสุภาพ และสวมเสื้อคลุมขณะทำการแข่งขัน
- 3.6 ให้คณะกรรมการทำการตรวจผมก่อนเข้าแข่งขัน
- 3.7 ห้ามเตรียมทรงผมมาก่อนการแข่งขัน
- 3.8 สถานศึกษาจะต้องนำเครื่องมือและอุปกรณ์มาเองทุกชนิด
- 3.9 สถานศึกษาจะต้องนำนายแบบมาเอง และแต่งกายชุดสุทศสากล
- 3.10 สถานศึกษาจะต้องส่งผู้เข้าแข่งขันตามคณะกรรมการจัดการแข่งขันกำหนด
- 3.11 ห้ามผู้ไม่เกี่ยวข้องกับการแข่งขันเข้าไปในบริเวณขณะทำการแข่งขัน

เกณฑ์การตัดสิน

1. การตัดสินให้คะแนนผลงานของผู้เข้าแข่งขันเสร็จภายในกำหนดเวลา 1 ชั่วโมง โดยคณะกรรมการ จะส่งสัญญาณเตือนก่อนหมดเวลา 20 นาที เมื่อหมดเวลาให้ผู้เข้าแข่งขันวางเครื่องมือทุกชนิด
 2. คะแนนการตัดสิน จะพิจารณาจากผลงานในรายละเอียดแต่ละรายการ ได้แก่
 - 2.1 การเตรียมและการใช้เครื่องมือ 10 คะแนน
 - 2.2 บุคลิกภาพของช่าง 10 คะแนน
 - 2.3 ฝีมือตัดซอย 40 คะแนน
 - 2.4 ความสวยงามกลมกลืน 30 คะแนน
 - 2.5 การจัดเก็บวัสดุอุปกรณ์เมื่อเสร็จสิ้น 10 คะแนนรวม 100 คะแนน
- ผู้เข้าแข่งขันทำผิดเกณฑ์การตัดสินการแข่งขันข้อใดข้อหนึ่งจะถูกตัดสิทธิ์การให้คะแนนในข้อนั้น ๆ

ลงชื่อ.....ประธานกรรมการ
(นางวรรณภา โกสิยาภรณ์)

ลงชื่อ.....กรรมการ
(นายประเสริฐ คำทิพย์)

ลงชื่อ.....กรรมการ
(น.ส.ดวงภา ไยบัว)

ลงชื่อ.....กรรมการ
(น.ส.กัลยา มะทะหมัด)

ลงชื่อ.....กรรมการ
(น.ส.พิศัยวัลย์ อุ่นเรืองศรี)

ลงชื่อ.....กรรมการ
(นายประสิทธิ์ ชนะแก้ว)

ลงชื่อ.....กรรมการ
(นางนันทกัศ เพชรแดง)

ลงชื่อ.....กรรมการ
(นางชลธิรศน์ เปียสวัสดิ์)

ลงชื่อ.....กรรมการ
(นางศิริวรรณ สุวรรณกาญจน์)

ลงชื่อ.....กรรมการและเลขานุการ
(นายวิทยา ตันยีนยง)



รายละเอียดและเกณฑ์ทักษะวิชาชีพ และทักษะพื้นฐาน
ทักษะวิชาชีพ

ประเภทวิชาคหกรรม สาขาวิชาคหกรรมศาสตร์ทั่วไป
การแข่งขันทักษะการออกแบบทรงผมสุภาพบุรุษ หลักสูตรวิชาชีพระยะสั้น
ระดับสถานศึกษา ระดับจังหวัด ระดับภาค และระดับชาติ ปีการศึกษา 2558 -2559

เกณฑ์การให้คะแนนทักษะออกแบบทรงผมสุภาพบุรุษ รองทรงสูงมาตรฐาน

รายการ	คะแนนที่กำหนด	คะแนนที่ได้	หมายเหตุ
1. การเตรียมและการใช้เครื่องมือ	(10)		
1.1 การเตรียมและการใช้วัสดุอุปกรณ์ในการทำงาน	10		
2. บุคลิกภาพของช่าง	(10)		
2.1 การแต่งกายสุภาพ สะอาด เรียบร้อย เหมาะสมกับอาชีพ	5		
2.2 ท่วงท่าในการทำงาน คล่องแคล่ว ทะมัดทะแมง	5		
3. ฝีมือตัดซอย	(40)		
3.1 รูปแบบทรงผม	15		
3.2 เทคนิคการตัด ซอย	15		
3.3 ออกแบบรับกับใบหน้า	10		
4. ความสวยงามกลมกลืน	(30)		
4.1 การตัดแต่งทรงผมประณีตและกลมกลืนกับองค์ประกอบโดยรวม	30		
5. การจัดเก็บวัสดุ - อุปกรณ์เมื่อเสร็จสิ้น	(10)		
5.1 การเก็บวัสดุ - อุปกรณ์ได้สะอาด เรียบร้อย	10		

3. การให้คะแนนแต่ละหัวข้อเป็นคะแนนเฉลี่ยของคณะกรรมการและใช้วิธีการทางสถิติ
4. ให้ตัดสินคะแนนรวมจากสูงไปหาต่ำ และประกาศผลชนะเลิศ รองชนะเลิศอันดับที่ 1 และรองชนะเลิศอันดับที่ 2 เท่านั้น
5. คะแนนรวมเท่ากัน ให้ผู้ที่ใช้เวลาน้อยกว่าเป็นผู้ชนะ
6. ประกาศผลการแข่งขันโดยเปิดเผย และแสดงให้สาธารณชนทราบ
7. สถานศึกษาที่เป็นผู้รับผิดชอบในการดำเนินการแข่งขันจัดหาคณะกรรมการตัดสินซึ่งเป็นบุคคลภายนอกที่ไม่มีส่วนได้เสียในการแข่งขัน ไม่น้อยกว่า 1 คน และกรรมการจากแต่ละสถานศึกษาที่เข้าร่วมแข่งขัน

ลงชื่อ.....*Am 9/6*.....ประธานกรรมการ
(นางวรรณภา โกสิยาภรณ์)

ลงชื่อ.....*[Signature]*.....กรรมการ
(นายประเสริฐ คำทิพย์)

ลงชื่อ.....*[Signature]*.....กรรมการ
(น.ส.พัลลภวัลย์ อุ่นเรืองศรี)

ลงชื่อ.....*[Signature]*.....กรรมการ
(นางชลธิรศน์ เปียสวัสดิ์)

ลงชื่อ.....*[Signature]*.....กรรมการ
(น.ส.ดวงภา ไยบัว)

ลงชื่อ.....*[Signature]*.....กรรมการ
(นายประสิทธิ์ ชนะแก้ว)

ลงชื่อ.....*[Signature]*.....กรรมการ
(นางศิริวรรณ สุวรรณกาญจน์)

ลงชื่อ.....*[Signature]*.....กรรมการ
(น.ส.กัลยา มะทะหมัด)

ลงชื่อ.....*[Signature]*.....กรรมการ
(นางนันทภักดิ์ เพชรแดง)

ลงชื่อ.....*[Signature]*.....กรรมการและเลขานุการ
(นายวิทยา ตันยีนยง)



รายละเอียดและเกณฑ์ทักษะวิชาชีพ และทักษะพื้นฐาน
ทักษะวิชาชีพ

ประเภทวิชาคหกรรม สาขาวิชาคหกรรมศาสตร์ทั่วไป
การแข่งขันทักษะการออกแบบทรงผมสุภาพบุรุษ หลักสูตรวิชาชีพระยะสั้น
ระดับสถานศึกษา ระดับจังหวัด ระดับภาค และระดับชาติ ปีการศึกษา 2558 -2559

4. เกณฑ์การพิจารณาเหรียญรางวัล

- 4.1 คะแนน 90 ขึ้นไป ระดับเหรียญทอง
- 4.2 คะแนน 80 - 89 ระดับเหรียญเงิน
- 4.3 คะแนน 70 - 79 ระดับเหรียญทองแดง

5. เกณฑ์การรับรางวัล

- 5.1 ชนะเลิศ คือ ผู้ที่ได้คะแนนสูงสุดระดับเหรียญทอง (1 รางวัล)
- 5.2 รองชนะเลิศอันดับ 1 คือ ผู้ที่ได้คะแนนรองจากรางวัลชนะเลิศ ที่มีคะแนนตั้งแต่ระดับเหรียญเงินขึ้นไป (1 รางวัล)
- 5.3 รองชนะเลิศอันดับ 2 คือ ผู้ที่ได้คะแนนรองจากรางวัลรองชนะเลิศอันดับ 1 ที่มีคะแนนตั้งแต่ระดับเหรียญทองแดงขึ้นไป (1 รางวัล)

6. รางวัลที่ได้รับ

- 6.1 ชนะเลิศ ระดับเหรียญทอง ได้รับโล่พร้อมเกียรติบัตร
- 6.2 รองชนะเลิศอันดับ 1 ได้รับเกียรติบัตร
- 6.3 รองชนะเลิศอันดับ 2 ได้รับเกียรติบัตร
- 6.4 ผู้ที่เข้าร่วมประกวด แข่งขัน ที่ทำคะแนนได้ตามเกณฑ์ข้อ 4 ได้รับเกียรติบัตรตามระดับเหรียญนั้นๆ

หมายเหตุ

- 1. ผู้เข้าประกวดแข่งขันที่ทำคะแนนต่ำกว่าเกณฑ์ข้อ 4 ครูผู้ควบคุม กรรมการ ได้รับเกียรติบัตร
- 2. โฉรางวัลมอบให้สถานศึกษา เกียรติบัตรมอบให้ ผู้เข้าประกวดแข่งขัน และครูผู้ควบคุม
- 3. ผลการตัดสินของคณะกรรมการถือว่าเป็นที่สิ้นสุด

ลงชื่อ.....กรรมการ (นายประเสริฐ ดាំทิพย์)	ลงชื่อ.....ประธานกรรมการ (นางวรรณ โกสิยาภรณ์)	ลงชื่อ.....กรรมการ (นางชลธิรศน์ เป็ยสวัสดิ์)
ลงชื่อ.....กรรมการ (น.ส.ดวงนภา ไยบัว)	ลงชื่อ.....กรรมการ (น.ส.พิชัยวัลย์ อุ่นเรืองศรี)	ลงชื่อ.....กรรมการ (นางศิริวรรณ สุวรรณกาญจน์)
ลงชื่อ.....กรรมการ (น.ส.กัลยา มะทะหมัด)	ลงชื่อ.....กรรมการ (นางนันทกัศ เพชรแดง)	ลงชื่อ.....กรรมการและเลขานุการ (นายวิทยา ตันยีนยง)



รายละเอียดและเกณฑ์ทักษะวิชาชีพ และทักษะพื้นฐาน
ทักษะวิชาชีพ

ประเภทวิชาคหกรรม สาขาวิชาคหกรรมศาสตร์ทั่วไป
การแข่งขันทักษะการเกล้าผมเจ้าสาวทรงต่ำ หลักสูตรวิชาชีพระยะสั้น
ระดับสถานศึกษา ระดับจังหวัด ระดับภาค และระดับชาติ ปีการศึกษา 2558-2559

1. วัตถุประสงค์

- 1.1 เพื่อพัฒนาและส่งเสริมทักษะการเกล้าผมเจ้าสาว
- 1.2 เพื่อให้ผู้เข้าแข่งขัน ได้ใช้ความรู้ความสามารถที่ได้จากการฝึกอบรมมาพัฒนาให้เกิดประโยชน์ในการปฏิบัติจริง
- 1.3 เพื่อให้ผู้เข้าแข่งขัน ได้รับประสบการณ์นอกเหนือจากการศึกษาในห้องปฏิบัติการ
- 1.4 เพื่อประชาสัมพันธ์และเผยแพร่ผลงาน การจัดการเรียนการสอน การฝึกอบรมของสถานศึกษาในสังกัดสำนักงานคณะกรรมการการอาชีวศึกษา
- 1.5 เพื่อส่งเสริมและพัฒนาอาชีพ เตรียมความพร้อมเข้าสู่ประชาคมอาเซียน

2. คุณสมบัติของผู้เข้าประกวด แข่งขัน

2.1 คุณสมบัติทั่วไป

- 1) ระดับจังหวัด ผ่านการประกวด แข่งขัน และได้รับรางวัลชนะเลิศระดับสถานศึกษา
- 2) ระดับภาค ผ่านการประกวด แข่งขันและได้รับรางวัลชนะเลิศระดับจังหวัด
- 3) ระดับชาติ ผ่านการประกวด แข่งขันและได้รับรางวัลชนะเลิศ รองชนะเลิศอันดับ 1 รองชนะเลิศอันดับ 2 ระดับภาค
- 4) ยื่นหลักฐานการสมัครตามแบบฟอร์มที่กำหนด และลงทะเบียนเข้าร่วมประกวด แข่งขัน

2.2 คุณสมบัติเฉพาะ

- 1) ผู้เข้าแข่งขันต้องเป็นผู้ที่ลงทะเบียนเรียนระยะสั้น ในปีการศึกษาปัจจุบัน และผ่านการฝึกอบรมสาขางานเสริมสวยไม่น้อยกว่า 150 ชั่วโมง (สามารถนับรวมชั่วโมงในแต่ละรายวิชาได้) นับย้อนหลังได้ไม่เกิน 2 ปีการศึกษาจากปีการศึกษาปัจจุบัน โดยแนบสำเนาหลักฐานการผ่านการฝึกอบรมหลักสูตรวิชาชีพระยะสั้น (หากหลักฐานไม่ครบถ้วนไม่มีสิทธิเข้าร่วมการแข่งขัน)
- 2) ผู้เข้าแข่งขันจำนวน 1 คน โดยมีครูผู้ควบคุมจำนวน 1 คน

ลงชื่อ.....*Am 9/6*.....ประธานกรรมการ
(นางวรรณภา โกสิยาภรณ์)
ลงชื่อ.....*๒๒๑*.....กรรมการ
(น.ส.พิศย์วิทย์ อุ่นเรืองศรี)
ลงชื่อ.....*๒๒๑*.....กรรมการ
(นางชลธิรศน์ เป็ยสวัสดิ์)
ลงชื่อ.....*๒๒๑*.....กรรมการ
(นางศิริวรรณ สุวรรณกาญจน์)
ลงชื่อ.....*๒๒๑*.....กรรมการ
(นายประสิทธิ์ ชนะแก้ว)
ลงชื่อ.....*๒๒๑*.....กรรมการ
(นางศิวรรณ สุวรรณกาญจน์)
ลงชื่อ.....*๒๒๑*.....กรรมการ
(นายประสิทธิ์ ชนะแก้ว)
ลงชื่อ.....*๒๒๑*.....กรรมการ
(นางศิริวรรณ สุวรรณกาญจน์)
ลงชื่อ.....*๒๒๑*.....กรรมการ
(นายประสิทธิ์ ชนะแก้ว)
ลงชื่อ.....*๒๒๑*.....กรรมการ
(นางศิวรรณ สุวรรณกาญจน์)
ลงชื่อ.....*๒๒๑*.....กรรมการและเลขานุการ
(นายวิทยา ตันอินยาง)
ลงชื่อ.....*๒๒๑*.....กรรมการ
(นายประเสริฐ คำทิพย์)
ลงชื่อ.....*๒๒๑*.....กรรมการ
(น.ส.ดวงนภา ไบบัว)
ลงชื่อ.....*๒๒๑*.....กรรมการ
(น.ส.กัลยา มะหะหมัด)



รายละเอียดและเกณฑ์ทักษะวิชาชีพ และทักษะพื้นฐาน
ทักษะวิชาชีพ

ประเภทวิชาคหกรรม สาขาวิชาคหกรรมศาสตร์ทั่วไป
การแข่งขันทักษะการเกล้าผมเจ้าสาวทรงต่ำ หลักสูตรวิชาชีพระยะสั้น
ระดับสถานศึกษา ระดับจังหวัด ระดับภาค และระดับชาติ ปีการศึกษา 2558-2559

3. รายละเอียดของการแข่งขัน

- 3.1 แข่งขันทักษะการเกล้าผมเจ้าสาวทรงต่ำ โดยใช้หัวหุ่นตุ๊กตา ผมยาว 22 นิ้ว สีสน้ำตาลเข้ม (ผู้จัดการแข่งขัน จัดหาหัวหุ่นในการแข่งขัน โดยผู้เข้าแข่งขันรับผิดชอบลงทะเบียนค่าหัวหุ่น)
- 3.2 กำหนดเวลาในการแข่งขัน ใช้เวลา 1 ชั่วโมง 30 นาที
- 3.3 ให้ผู้เข้าแข่งขันรายงานตัวต่อคณะกรรมการก่อนเวลาทำการแข่งขัน 15 นาที ถ้ามาไม่ทันตามกำหนด ถือว่าหมดสิทธิ์เข้าแข่งขัน
- 3.4 ผู้แข่งขันต้องแสดงบัตรประจำตัวนักศึกษาของสถานศึกษาให้กรรมการตรวจ
- 3.5 ผู้เข้าแข่งขันต้องแต่งกายสุภาพ และสวมเสื้อคลุมขณะทำการแข่งขัน
- 3.6 ห้ามใช้ผมปลอมและเนทคลุมผม ทุกชนิด
- 3.7 การแข่งขันให้เกล้าผมมวยต่ำ ฐานผมและข้อผมให้สูงไม่เกินแนวโบริบอบ
- 3.8 สถานศึกษาจะต้องนำเครื่องมือและอุปกรณ์มาเองทุกชนิดยกเว้นหัวหุ่นตุ๊กตา
- 3.9 สถานศึกษาจะต้องส่งสมาชิกเข้าแข่งขันตามคณะกรรมการจัดการแข่งขันตามกำหนด
- 3.10 ห้ามผู้ไม่เกี่ยวข้องกับการแข่งขันเข้าไปในบริเวณขณะทำการแข่งขัน

เกณฑ์การตัดสิน

1. จะตัดสินให้คะแนนต่อเมื่อผลงานของผู้เข้าแข่งขันเสร็จภายในกำหนดเวลา 1 ชั่วโมง 30 นาที โดยคณะกรรมการจะส่งสัญญาณเตือนก่อนหมดเวลา 30 นาที เมื่อหมดเวลาให้ผู้เข้าแข่งขันวางเครื่องมือทุกชนิด
2. คะแนนการตัดสิน จะพิจารณาจากผลงานในรายละเอียดแต่ละรายการ ได้แก่

2.1 การเตรียมความพร้อมและการใช้เครื่องมือ	10 คะแนน
2.2 บุคลิกภาพของช่าง	10 คะแนน
2.3 ฝีมือการเกล้าผม	50 คะแนน
2.4 ความสวยงามกลมกลืน	20 คะแนน
2.5 การจัดเก็บวัสดุและอุปกรณ์เมื่อเสร็จสิ้น	10 คะแนน
รวม	100 คะแนน

ผู้เข้าแข่งขันทำผิดเกณฑ์การตัดสินการแข่งขันข้อใดข้อหนึ่งจะถูกตัดสิทธิ์การให้คะแนนในข้อนั้น ๆ

ลงชื่อ..... (นายประเสริฐ คำทิพย์) ลงชื่อ..... (น.ส.ดวงภา ไยบัว) ลงชื่อ..... (น.ส.กัลยา มะทะหมัด)	ลงชื่อ..... (น.ส.พิศย์วิทย์ อุ่นเรืองศรี) ลงชื่อ..... (นายประสิทธิ์ ชนะแก้ว) ลงชื่อ..... (นางนันทกัศ เพชรแดง)	ลงชื่อ..... (นางชลธิรศน์ เป็ยสวัสดิ์) ลงชื่อ..... (นางศิริวรรณ สุวรรณกาญจน์) ลงชื่อ..... (นายวิทยา ดันอินยง)
---	--	---



รายละเอียดและเกณฑ์ทักษะวิชาชีพ และทักษะพื้นฐาน
ทักษะวิชาชีพ

ประเภทวิชาคหกรรม สาขาวิชาคหกรรมศาสตร์ทั่วไป
การแข่งขันทักษะการเกล้าผมเจ้าสาวทรงต่ำ หลักสูตรวิชาชีพระยะสั้น
ระดับสถานศึกษา ระดับจังหวัด ระดับภาค และระดับชาติ ปีการศึกษา 2558-2559

เกณฑ์การให้คะแนนทักษะการเกล้าผมเจ้าสาวทรงต่ำ

รายการ	คะแนนที่กำหนด	คะแนนที่ได้	หมายเหตุ
1. การเตรียมความพร้อมและการใช้เครื่องมือ	(10)		
1.1) การเตรียมวัสดุ และเครื่องมือ	10		
2. บุคลิกภาพของช่าง	(10)		
2.1) บุคลิกภาพด้านการแต่งกาย	5		
2.2) บุคลิกภาพในการทำงาน	5		
3. ฝีมือการเกล้าผม	(50)		
3.1) ความประณีตของเนื้องาน	30		
3.2) รูปแบบของทรงผม	20		
4. ความสวยงามและกลมกลืน	(20)		
4.1) ความสวยงามและกลมกลืน	20		
5. การจัดเก็บเครื่องมือและอุปกรณ์เมื่อเสร็จงาน	(10)		
5.1) การจัดเก็บเครื่องมือและอุปกรณ์เมื่อเสร็จงาน	10		

3. การให้คะแนนแต่ละหัวข้อเป็นคะแนนเฉลี่ยของคณะกรรมการและใช้วิธีการทางสถิติ
4. ให้ตัดสินคะแนนรวมจากสูงไปหาต่ำ และประกาศผลชนะเลิศ รองชนะเลิศอันดับที่ 1 และรองชนะเลิศอันดับที่ 2 เท่านั้น
5. คะแนนรวมเท่ากัน ให้ผู้ที่ใช้เวลาน้อยกว่าเป็นผู้ชนะ
6. ประกาศผลการแข่งขันโดยเปิดเผย และแสดงให้เห็นสาธารณชนทราบ
7. สถานศึกษาที่เป็นผู้รับผิดชอบในการดำเนินการแข่งขันจัดหาคณะกรรมการตัดสินซึ่งเป็นบุคคลภายนอกที่ไม่มีส่วนได้เสียในการแข่งขัน ไม่น้อยกว่า 1 คน และกรรมการจากแต่ละสถานศึกษาที่เข้าร่วมแข่งขัน

ลงชื่อ.....*Am 9/6*.....ประธานกรรมการ
(นางวรรณภา โกสิยาภรณ์)

ลงชื่อ.....*๒๒๑*.....กรรมการ
(นายประเสริฐ ด้าทิพย์)

ลงชื่อ.....*๒๒๑*.....กรรมการ
(น.ส.พิศัยวัลย์ อุ่นเรืองศรี)

ลงชื่อ.....*๒๒๑*.....กรรมการ
(นางชลธิรศน์ เป็ยสวัสดิ์)

ลงชื่อ.....*๒๒๑*.....กรรมการ
(น.ส.ดวงนภา ไบบัว)

ลงชื่อ.....*๒๒๑*.....กรรมการ
(นายประสิทธิ์ ชนะแก้ว)

ลงชื่อ.....*๒๒๑*.....กรรมการ
(นางศิริวรรณ สุวรรณกาญจน์)

ลงชื่อ.....*๒๒๑*.....กรรมการ
(น.ส.กัลยา มะหะหมัด)

ลงชื่อ.....*๒๒๑*.....กรรมการ
(นางนันทกัศ เพชรแดง)

ลงชื่อ.....*๒๒๑*.....กรรมการและเลขานุการ
(นายวิทยา ดันอินยอง)



รายละเอียดและเกณฑ์ทักษะวิชาชีพ และทักษะพื้นฐาน
ทักษะวิชาชีพ

ประเภทวิชาคหกรรม สาขาวิชาคหกรรมศาสตร์ทั่วไป
การแข่งขันทักษะการเกล้าผมเจ้าสาวทรงต่ำ หลักสูตรวิชาชีพระยะสั้น
ระดับสถานศึกษา ระดับจังหวัด ระดับภาค และระดับชาติ ปีการศึกษา 2558-2559

4. เกณฑ์การพิจารณาเหรียญรางวัล

- 4.1 คะแนน 90 ขึ้นไป ระดับเหรียญทอง
- 4.2 คะแนน 80 - 89 ระดับเหรียญเงิน
- 4.3 คะแนน 70 - 79 ระดับเหรียญทองแดง

5. เกณฑ์การรับรางวัล

- 5.1 ชนะเลิศ คือ ผู้ที่ได้คะแนนสูงสุดระดับเหรียญทอง (1 รางวัล)
- 5.2 รองชนะเลิศอันดับ 1 คือ ผู้ที่ได้คะแนนรองจากรางวัลชนะเลิศ ที่มีคะแนนตั้งแต่ระดับเหรียญเงินขึ้นไป (1 รางวัล)
- 5.3 รองชนะเลิศอันดับ 2 คือ ผู้ที่ได้คะแนนรองจากรางวัลรองชนะเลิศอันดับ 1 ที่มีคะแนนตั้งแต่ระดับเหรียญทองแดงขึ้นไป (1 รางวัล)

6. รางวัลที่ได้รับ

- 6.1 ชนะเลิศ ระดับเหรียญทอง ได้รับโล่พร้อมเกียรติบัตร
- 6.2 รองชนะเลิศอันดับ 1 ได้รับเกียรติบัตร
- 6.3 รองชนะเลิศอันดับ 2 ได้รับเกียรติบัตร
- 6.4 ผู้ที่เข้าร่วมประกวด แข่งขัน ที่ทำคะแนนได้ตามเกณฑ์ข้อ 4 ได้รับเกียรติบัตรตามระดับเหรียญนั้นๆ

หมายเหตุ

- 1) ผู้เข้าประกวดแข่งขันที่ทำคะแนนต่ำกว่าเกณฑ์ข้อ 4 ครูผู้ควบคุม กรรมการ ได้รับเกียรติบัตร
- 2) โล่รางวัลมอบให้สถานศึกษา เกียรติบัตรมอบให้ ผู้เข้าประกวดแข่งขัน และครูผู้ควบคุม
- 3) ผลการตัดสินของคณะกรรมการถือว่าเป็นที่สิ้นสุด

ลงชื่อ.....กรรมการ (นายประเสริฐ คำทิพย์)	ลงชื่อ.....กรรมการ (นายประสิทธิ์ ชนะแก้ว)	ลงชื่อ.....กรรมการ (นางชลธิรัตน์ เป็ยสวัสดิ์)
ลงชื่อ.....กรรมการ (น.ส.ดวงภา ไยบัว)	ลงชื่อ.....กรรมการ (นางนันทภักดิ์ เพชรแดง)	ลงชื่อ.....กรรมการ (นางศิริวรรณ สุวรรณกาญจน์)
ลงชื่อ.....กรรมการ (น.ส.กัลยา มะหะหมัด)	ลงชื่อ.....กรรมการ (นางนันทภักดิ์ เพชรแดง)	ลงชื่อ.....กรรมการและเลขานุการ (นายวิทยา ดันอินยง)



รายละเอียดและเกณฑ์ทักษะวิชาชีพ และทักษะพื้นฐาน
ทักษะวิชาชีพ
ประเภทวิชาคหกรรม สาขาวิชาผ้าและเครื่องแต่งกาย
การแข่งขันทักษะการทำชุดเดรสบนหุ่น หลักสูตรวิชาชีพระยะสั้น
ระดับสถานศึกษา ระดับจังหวัด ระดับภาค และระดับชาติ ปีการศึกษา 2558 - 2559

1. วัตถุประสงค์

- 1.1 เพื่อพัฒนาและส่งเสริมทักษะการทำชุดเดรสบนหุ่น
- 1.2 เพื่อให้ผู้เข้าแข่งขัน ได้ใช้ความรู้ความสามารถที่ได้จากการฝึกอบรมมาพัฒนาให้เกิดประโยชน์ในการปฏิบัติจริง
- 1.3 เพื่อให้ผู้เข้าแข่งขัน ได้รับประสบการณ์นอกเหนือจากการศึกษาในห้องปฏิบัติการ
- 1.4 เพื่อประชาสัมพันธ์และเผยแพร่ผลงาน การจัดการเรียนการสอน การฝึกอบรมของสถานศึกษาในสังกัดสำนักงานคณะกรรมการการอาชีวศึกษา
- 1.5 เพื่อส่งเสริมและพัฒนาอาชีพ เตรียมความพร้อมเข้าสู่ประชาคมอาเซียน

2. คุณสมบัติของผู้เข้าประกวด แข่งขัน

2.1 คุณสมบัติทั่วไป

- 1) ระดับจังหวัด ผ่านการประกวด แข่งขัน และได้รับรางวัลชนะเลิศระดับสถานศึกษา
- 2) ระดับภาค ผ่านการประกวด แข่งขันและได้รับรางวัลชนะเลิศระดับจังหวัด
- 3) ระดับชาติ ผ่านการประกวด แข่งขันและได้รับรางวัลชนะเลิศ รองชนะเลิศอันดับ 1 รองชนะเลิศอันดับ 2 ระดับภาค
- 4) ยื่นหลักฐานการสมัครตามแบบฟอร์มที่กำหนด และลงทะเบียนเข้าร่วมประกวด แข่งขัน

2.2 คุณสมบัติเฉพาะ

- 1) ผู้เข้าแข่งขันต้องเป็นผู้ที่ลงทะเบียนเรียนระยะสั้น ในปีการศึกษาปัจจุบัน และผ่านการฝึกอบรมสาขางานเสริมสวยไม่น้อยกว่า 150 ชั่วโมง (สามารถนับรวมชั่วโมงในแต่ละรายวิชาได้) นับย้อนหลังได้ไม่เกิน 2 ปีการศึกษาจากปีการศึกษาปัจจุบัน โดยแนบสำเนาหลักฐานการผ่านการฝึกอบรมหลักสูตรวิชาชีพระยะสั้น (หากหลักฐานไม่ครบถ้วนไม่มีสิทธิเข้าร่วมการแข่งขัน)
- 2) ผู้เข้าแข่งขันจำนวน 2 คน โดยมีครูผู้ควบคุมจำนวน 1 คน

ลงชื่อ.....ประธานกรรมการ
(นางวรรณมา โกสิยาภรณ์)

ลงชื่อ.....กรรมการ
(นางสาวสุมาลี หมิ่นหมั่น)

ลงชื่อ.....กรรมการ
(นางอารียา สุดมาก)

ลงชื่อ.....กรรมการ
(นางวรรณิตา แยมทิม)

ลงชื่อ.....กรรมการ
(นางกุลตรี นกแอนทมาน)

ลงชื่อ.....กรรมการและเลขานุการ
(นายวิทยา ตันยีนง)

ลงชื่อ.....กรรมการ
(นางสาววันนีย์ ทองคำจันทร์)

ลงชื่อ.....กรรมการ
(นางมนัสนันท์ จันทร์ศักดิ์รา)

ลงชื่อ.....กรรมการ
(นางสาวมาลินี มณีกุล)



รายละเอียดและเกณฑ์ทักษะวิชาชีพ และทักษะพื้นฐาน
ทักษะวิชาชีพ
ประเภทวิชาคหกรรม สาขาวิชาผ้าและเครื่องแต่งกาย
การแข่งขันทักษะการทำชุดเดรสบนหุ่น หลักสูตรวิชาชีพระยะสั้น
ระดับสถานศึกษา ระดับจังหวัด ระดับภาค และระดับชาติ ปีการศึกษา 2558 - 2559

3. รายละเอียดของการแข่งขัน

3.1 หลักเกณฑ์และวิธีการแข่งขัน

- 1) แข่งขันทักษะการทำชุดเดรสบนหุ่น (จากผ้าใหม่)
- 2) การแข่งขันประกอบด้วย การออกแบบ และการปฏิบัติเดรสผ้าบนหุ่น
- 3) ผู้เข้าแข่งขันต้องลงทะเบียน จ่ายค่าวัสดุ (ผ้าใหม่ จำนวน 5 หลา และด้ายตามสีผ้า)
- 4) เวลาที่ใช้ในการแข่งขัน 3 ชั่วโมง
- 5) แข่งขันประเภททีม จำนวนผู้เข้าแข่งขันทีมละ 2 คน ไม่จำกัดเพศ และอายุ
- 6) ผู้แข่งขันต้องแต่งกายด้วยชุดสุภาพ

3.2 เครื่องมือ วัสดุ และอุปกรณ์สำหรับการแข่งขัน

- 1) ผู้เข้าแข่งขันจัดเตรียมหุ่นเดรสไม่มีหัว และเครื่องมือ อุปกรณ์ มาเอง
- 2) คณะกรรมการจัดการแข่งขันจัดเตรียมโต๊ะปฏิบัติงานให้ผู้เข้าแข่งขันทีมละ 1 ชุด ประกอบด้วย โต๊ะ 1 ตัว เก้าอี้ 2 ตัว

หมายเหตุ วัสดุ - อุปกรณ์ ที่นำมาใช้ทุกชิ้น ต้องทำในเวลาการแข่งขันเท่านั้น

ห้าม นำชิ้นงานตกแต่งสำเร็จรูป หรือประดิษฐ์ขึ้นเองก่อนทำการแข่งขัน เข้ามาใช้ในการแข่งขัน

3.3 เกณฑ์การตัดสิน

- 1) คณะกรรมการจัดการแข่งขันเป็นผู้รับผิดชอบในการจัดหาคณะกรรมการตัดสิน เป็นผู้ทรงคุณวุฒิด้านการออกแบบ และตัดเย็บเสื้อผ้า ซึ่งเป็นบุคคลภายนอกที่ไม่มีส่วนได้เสียในการแข่งขันครั้งนี้ จำนวน 3 ท่าน
- 2) การให้คะแนนแต่ละหัวข้อจะหาคะแนนเฉลี่ยของคณะกรรมการทั้ง 3 คน

ลงชื่อ.....กรรมการ (นางสาววันนีย์ ทองคำจันทร์)	ลงชื่อ.....ประธานกรรมการ (นางวรรณภา โกสิยาภรณ์)	ลงชื่อ.....กรรมการ (นางอาริยา สุดมาก)
ลงชื่อ.....กรรมการ (นางมนัสนันท์ จันทร์ศักดิ์รา)	ลงชื่อ.....กรรมการ (นางวนิดา แยมทิม)	ลงชื่อ.....กรรมการ (นางกุลตรี นกแอนทมาน)
ลงชื่อ.....กรรมการ (นางสาวมาลินี มณีกุล)	ลงชื่อ.....กรรมการ (นางนาฏ ศิริอักษร)	ลงชื่อ.....กรรมการและเลขานุการ (นายวิทยา ตันยีนง)



**รายละเอียดและเกณฑ์ทักษะวิชาชีพ และทักษะพื้นฐาน
ทักษะวิชาชีพ**
ประเภทวิชาคหกรรม สาขาวิชาผ้าและเครื่องแต่งกาย
การแข่งขันทักษะการทำชุดเดรสบนหุ่น หลักสูตรวิชาชีพระยะสั้น
ระดับสถานศึกษา ระดับจังหวัด ระดับภาค และระดับชาติ ปีการศึกษา 2558 - 2559

เกณฑ์การให้คะแนนทักษะ

รายการ	คะแนนที่กำหนด	คะแนนที่ได้	หมายเหตุ
1. การเตรียมงาน	(5)		
1.1 การเตรียมเครื่องมือ วัสดุ อุปกรณ์ สำหรับการแข่งขัน ครบถ้วน เพียงพอ เหมาะสม	5		
2. กระบวนการ	(40)		
2.1 การออกแบบ	10		
2.2 มีกระบวนการปฏิบัติงานถูกต้องตามขั้นตอน	10		
2.3 มีทัศนียภาพที่ดีในการปฏิบัติงาน (ความสะอาดในการ ปฏิบัติงาน และหลังการปฏิบัติงาน)	10		
2.4 ปฏิบัติงานได้เสร็จทันเวลา	10		
3. ผลงาน (ตัดสินโดยคณะกรรมการให้คะแนน)	(55)		
3.1 พิจารณาจากรูปแบบ	10		
3.2 ความทันสมัย	10		
3.3 ความเรียบร้อยของผลงาน	10		
3.4 ความคิดสร้างสรรค์	10		
3.5 ความสวยงาม	15		
รวม	100		

4. เกณฑ์การพิจารณาเหรียญรางวัล

- 4.1 คะแนน 90 ขึ้นไป ระดับเหรียญทอง
4.2 คะแนน 80 - 89 ระดับเหรียญเงิน
4.3 คะแนน 70 - 79 ระดับเหรียญทองแดง

ลงชื่อ.....ประธานกรรมการ
(นางวรรณมา โกสิยาภรณ์)

ลงชื่อ.....กรรมการ
(นางสาวสุมาลี หมิ่นหมั่น)

ลงชื่อ.....กรรมการ
(นางวนิดา แยมทิม)

ลงชื่อ.....กรรมการ
(นางนาฏ ศิริอักษร)

ลงชื่อ.....กรรมการ
(นางอาริยา สุดมาก)

ลงชื่อ.....กรรมการ
(นางกุลตรี นกแอนทมาน)

ลงชื่อ.....กรรมการและเลขานุการ
(นายวิทยา ตันยีนง)

ลงชื่อ.....กรรมการ
(นางสาววันนีย์ ทองคำจันทร์)

ลงชื่อ.....กรรมการ
(นางมนัสนันท์ จันทร์ศักดิ์ตรา)

ลงชื่อ.....กรรมการ
(นางสาวมาลินี มณีกุล)



รายละเอียดและเกณฑ์ทักษะวิชาชีพ และทักษะพื้นฐาน
ทักษะวิชาชีพ
ประเภทวิชาคหกรรม สาขาวิชาผ้าและเครื่องแต่งกาย
การแข่งขันทักษะการทำชุดเดรสบนหุ่น หลักสูตรวิชาชีพระยะสั้น
ระดับสถานศึกษา ระดับจังหวัด ระดับภาค และระดับชาติ ปีการศึกษา 2558 - 2559

5. เกณฑ์การรับรางวัล

- 5.1 ชนะเลิศ คือ ผู้ที่ได้คะแนนสูงสุดระดับเหรียญทอง (1 รางวัล)
- 5.2 รองชนะเลิศอันดับ 1 คือ ผู้ที่ได้คะแนนรองจากรางวัลชนะเลิศ ที่มีคะแนนตั้งแต่ระดับเหรียญเงินขึ้นไป (1 รางวัล)
- 5.3 รองชนะเลิศอันดับ 2 คือ ผู้ที่ได้คะแนนรองจากรางวัลรองชนะเลิศอันดับ 1 ที่มีคะแนนตั้งแต่ระดับเหรียญทองแดงขึ้นไป (1 รางวัล)

6. รางวัลที่ได้รับ

- 6.1 ชนะเลิศ ระดับเหรียญทอง ได้รับโล่พร้อมเกียรติบัตร
- 6.2 รองชนะเลิศอันดับ 1 ได้รับเกียรติบัตร
- 6.3 รองชนะเลิศอันดับ 2 ได้รับเกียรติบัตร
- 6.4 ผู้ที่เข้าร่วมประกวด แข่งขัน ที่ทำคะแนนได้ตามเกณฑ์ข้อ 4 ได้รับเกียรติบัตรตามระดับเหรียญนั้นๆ

หมายเหตุ

1. ผู้เข้าประกวดแข่งขันที่ทำคะแนนต่ำกว่าเกณฑ์ข้อ 4 ครูผู้ควบคุม กรรมการ ได้รับเกียรติบัตร
2. โฉมรางวัลมอบให้สถานศึกษา เกียรติบัตรมอบให้ ผู้เข้าประกวดแข่งขัน และครูผู้ควบคุม
3. ผลการตัดสินของคณะกรรมการถือว่าเป็นที่สิ้นสุด

ลงชื่อ.....กรรมการ (นางสาววันนีย์ ทองคำจันทร์)	ลงชื่อ.....ประธานกรรมการ (นางวรรณมา โกสียากรณ์)	ลงชื่อ.....กรรมการ (นางอาริยา สุดมาก)
ลงชื่อ.....กรรมการ (นางมนัสนันท์ จันทร์ศักดิ์รา)	ลงชื่อ.....กรรมการ (นางวนิดา แยมทิม)	ลงชื่อ.....กรรมการ (นางกุลตรี นกแอนทมาน)
ลงชื่อ.....กรรมการ (นางสาวมาลินี มณีกุล)	ลงชื่อ.....กรรมการ (นางนาฏ ศิริอักษร)	ลงชื่อ.....กรรมการและเลขานุการ (นายวิทยา ตันยีนยง)



รายละเอียดและเกณฑ์การแข่งขันทักษะวิชาชีพ และทักษะวิชาพื้นฐาน
ทักษะวิชาชีพ
ประเภทวิชาคหกรรม สาขาวิชาอาหารและโภชนาการ
การแข่งขันทักษะการประกอบอาหาร หลักสูตรวิชาชีพระยะสั้น
ระดับสถานศึกษา ระดับจังหวัด ระดับภาค และระดับชาติ ปีการศึกษา 2558 - 2559

1. วัตถุประสงค์

- 1.1 เพื่อพัฒนาและส่งเสริมทักษะการประกอบอาหารให้กับผู้เข้าแข่งขันหลักสูตรวิชาชีพระยะสั้น
- 1.2 เพื่อส่งเสริมให้ผู้เข้าแข่งขันมีความพร้อมในการเตรียมตัวเพื่อไปประกอบอาชีพ
- 1.3 เพื่อสนับสนุนและเปิดโอกาสให้ผู้เข้าแข่งขันได้แสดงความสามารถที่ได้จากการฝึกอบรม
- 1.4 เพื่อให้เกิดการแลกเปลี่ยนประสบการณ์ และทักษะการปฏิบัติจริงนอกห้องปฏิบัติการ
- 1.5 เพื่อประชาสัมพันธ์และเผยแพร่ผลงาน การจัดการเรียนการสอน การฝึกอบรมของสถานศึกษา
ในสังกัดสำนักงานคณะกรรมการการอาชีวศึกษา
- 1.6 เพื่อส่งเสริมและพัฒนาอาชีพ เตรียมความพร้อมเข้าสู่ประชาคมอาเซียน

2. คุณสมบัติของผู้เข้าประกวด แข่งขัน

2.1 คุณสมบัติทั่วไป

- 1) ระดับจังหวัด ผ่านการประกวด แข่งขัน และได้รับรางวัลชนะเลิศระดับสถานศึกษา
- 2) ระดับภาค ผ่านการประกวด แข่งขันและได้รับรางวัลชนะเลิศระดับจังหวัด
- 3) ระดับชาติ ผ่านการประกวด แข่งขันและได้รับรางวัลชนะเลิศ รองชนะเลิศอันดับ 1
รองชนะเลิศอันดับ 2 ระดับภาค
- 4) ยื่นหลักฐานการสมัครตามแบบฟอร์มที่กำหนด และลงทะเบียนเข้าร่วมประกวด แข่งขัน

2.2 คุณสมบัติเฉพาะ

- 1) ผู้เข้าแข่งขันต้องเป็นผู้ที่ลงทะเบียนเรียนระยะสั้น ในปีการศึกษาปัจจุบัน และผ่านการฝึกอบรม
สาขางานเสริมสวยไม่น้อยกว่า 150 ชั่วโมง (สามารถนับรวมชั่วโมงในแต่ละรายวิชาได้) นับย้อนหลังได้
ไม่เกิน 2 ปีการศึกษาจากปีการศึกษาปัจจุบัน โดยแนบสำเนาหลักฐานการผ่านการฝึกอบรมหลักสูตร
วิชาชีพระยะสั้น (หากหลักฐานไม่ครบถ้วนไม่มีสิทธิเข้าร่วมการแข่งขัน)
- 2) ผู้เข้าแข่งขันจำนวน 1 คน โดยมีครูผู้ควบคุมจำนวน 1 คน

ลงชื่อ..........ประธานกรรมการ
(นางวรรณภา โกสิยาภรณ์)

ลงชื่อ..........กรรมการ
(นางนวมมล กันตังกุล)

ลงชื่อ..........กรรมการ
(นางวไลพร ทวีสุวรรณ)

ลงชื่อ..........กรรมการ
(นางรัชดา รอดเนียม)

ลงชื่อ..........กรรมการ
(นางพรารวรณ์ ประทีปเกาะ)

ลงชื่อ..........กรรมการและเลขานุการ
(นายวิทยา ตันยืนยง)



รายละเอียดและเกณฑ์การแข่งขันทักษะวิชาชีพ และทักษะวิชาพื้นฐาน
ทักษะวิชาชีพ
ประเภทวิชาคหกรรม สาขาวิชาอาหารและโภชนาการ
การแข่งขันทักษะการประกอบอาหาร หลักสูตรวิชาชีพระยะสั้น
ระดับสถานศึกษา ระดับจังหวัด ระดับภาค และระดับชาติ ปีการศึกษา 2558 - 2559

3. รายละเอียดของการแข่งขัน

3.1 หลักเกณฑ์และวิธีการแข่งขัน

- 1) แข่งขันประเภททีม จำนวนผู้เข้าแข่งขันทีละ 2 คน ไม่จำกัดเพศ และอายุ โดยมีครูผู้ควบคุมทีม 1 คน
- 2) แข่งขันทักษะการประกอบอาหาร แกงมัสมั่นไก่- อจาต พร้อมเครื่องเคียง
- 3) ผู้เข้าแข่งขันต้องมารายงานตัวตามเวลาที่กำหนด พร้อมแสดงบัตรนักเรียน
- 4) ผู้เข้าแข่งขันต้องแต่งกายชุดปฏิบัติการอาหาร สะอาด เรียบร้อย เหมาะสม
- 5) ผู้เข้าแข่งขันต้องมีตำรับสูตรมาส่งคณะกรรมการ จำนวน 5 ชุด
- 6) เวลาในการแข่งขันทั้งหมด 3 ชั่วโมง
- 7) ให้ผู้เข้าแข่งขันจัดส่งผลงาน จำนวน 2 ชุด ชุดที่ 1 จัดสำหรับกรรมการ 5 คน ชุดที่ 2 สำหรับจัดแสดงโชว์ผลงาน ซึ่งผู้เข้าแข่งขันสามารถออกแบบได้ตามความเหมาะสม
- 8) ห้ามบุคคลที่ไม่มีหน้าที่เกี่ยวข้อง เข้าบริเวณที่ทำการแข่งขัน หากไม่ปฏิบัติตามกติกาที่วางไว้ คณะกรรมการจัดการแข่งขันมีมติสิทธิ์ของผู้เข้าแข่งขันได้

3.2 เครื่องมือ วัสดุ อุปกรณ์และเครื่องปรุงสำหรับการแข่งขัน

- 1) เครื่องมือและอุปกรณ์ที่ให้ผู้เข้าแข่งขันจัดเตรียมมาเอง ได้แก่ หัวเตาแก๊ส เต่าแก๊ส สายเชื่อมต่อระหว่างเตา กระทะ ตะหลิว ฯลฯ
- 2) วัสดุ เครื่องปรุง ประเภทของแห้งทอด ของสด ให้ผู้เข้าแข่งขันเตรียมมาเอง และให้คณะกรรมการตรวจสอบก่อนทำการแข่งขัน
- 3) การเตรียมวัสดุพร้อมปรุง โดยกรรมการ
 - 3.1) เตรียมวัตถุดิบเป็นไก่สด 2 กก.
 - 3.2) อนุญาตให้เตรียม ล้างทำความสะอาด ซึ่งดวง วัตถุดิบและวัสดุจัดตกแต่งล่วงหน้าได้ หากไม่ปฏิบัติตามรายละเอียดและเกณฑ์การแข่งขัน คณะกรรมการจัดการแข่งขัน มีอำนาจตัดสินสิทธิ์ของผู้เข้าแข่งขันได้
- 4) คณะกรรมการจัดการแข่งขันจัดเตรียมโต๊ะปฏิบัติการอาหาร จำนวน 1 ตัว โต๊ะแสดงผลงาน ให้ผู้เข้าแข่งขัน 1 ตัว พร้อมจัดตกแต่งตามความเหมาะสม

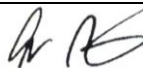
ลงชื่อ..........ประธานกรรมการ
(นางวรรณ โกสิยากรณ์)

ลงชื่อ..........กรรมการ
(นางนวมล กันตังกุล)

ลงชื่อ..........กรรมการ
(นางวไลพร ทวีสุวรรณ)

ลงชื่อ..........กรรมการ
(นางรัชดา รอดเนียม)

ลงชื่อ..........กรรมการ
(นางพรสวรรค์ ประทีปเกาะ)

ลงชื่อ..........กรรมการและเลขานุการ
(นายวิทยา ดันยีนยง)



รายละเอียดและเกณฑ์การแข่งขันทักษะวิชาชีพ และทักษะวิชาชีพพื้นฐาน
ทักษะวิชาชีพ
ประเภทวิชาคหกรรม สาขาวิชาอาหารและโภชนาการ
การแข่งขันทักษะการประกอบอาหาร หลักสูตรวิชาชีพระยะสั้น
ระดับสถานศึกษา ระดับจังหวัด ระดับภาค และระดับชาติ ปีการศึกษา 2558 - 2559

- 5) คณะกรรมการจัดการแข่งขัน จัดเตรียมถังแก๊สในการประกอบอาหาร โดยผู้เข้าแข่งขันลงทะเบียน
ค่าถังแก๊สตามที่คณะกรรมการกำหนด
- 6) ในทุกขั้นตอนของการเตรียมและประกอบอาหาร ต้องกระทำในระหว่างการแข่งขัน ยกเว้นการ
จัดตกแต่งที่ต้องสามารถจัดเตรียมมาล่วงหน้าได้

3.3 เกณฑ์การตัดสิน

- 1) คณะกรรมการจัดการแข่งขันเป็นผู้รับผิดชอบในการจัดหาคณะกรรมการตัดสิน เป็นผู้ทรงคุณวุฒิด้าน
การประกอบอาหารซึ่งไม่มีส่วนได้เสียในการแข่งขันครั้งนี้ จำนวน 5 คน
- 2) การให้คะแนนแต่ละหัวข้อจะหาคะแนนเฉลี่ยของคณะกรรมการทั้ง 5 คน

19

ลงชื่อ.....ประธานกรรมการ
(นางวรรณภา โกสิยาภรณ์)

ลงชื่อ.....กรรมการ
(นางนวมมล กันตังกุล)

ลงชื่อ.....กรรมการ
(นางวไลพร ทวีสุวรรณ)

ลงชื่อ.....กรรมการ
(นางรัชดา รอดเนียม)

ลงชื่อ.....กรรมการ
(นางพรสวรรค์ ประทีปเกาะ)

ลงชื่อ.....กรรมการและเลขานุการ
(นายวิทยา ดันยีนยง)



รายละเอียดและเกณฑ์การแข่งขันทักษะวิชาชีพ และทักษะวิชาพื้นฐาน
ทักษะวิชาชีพ
ประเภทวิชาคหกรรม สาขาวิชาอาหารและโภชนาการ
การแข่งขันทักษะการประกอบอาหาร หลักสูตรวิชาชีพระยะสั้น
ระดับสถานศึกษา ระดับจังหวัด ระดับภาค และระดับชาติ ปีการศึกษา 2558 - 2559

3.4 เกณฑ์การให้คะแนน

รายการ	คะแนนที่กำหนด	คะแนนได้	หมายเหตุ
1. การเตรียมความพร้อมและการใช้เครื่องมือ	(20)		
1.1 เตรียมอุปกรณ์ครบถ้วน เพียงพอ และเหมาะสม	5		
1.2 เตรียมวัสดุ ส่วนผสม ถูกต้อง ครบถ้วนเพียงพอ	5		
1.3 จัดวางอุปกรณ์ วัสดุ เครื่องปรุง อย่างเป็นระเบียบ	5		
1.4 ชุดปฏิบัติงานอาหารถูกต้อง เหมาะสม (ผ้ากันเปื้อนหมวก ซ้อนซิม และผ้าเช็ดมือ เช็ดอุปกรณ์)	5		
2. กระบวนการ	(20)		
2.1 การเตรียมวัตถุดิบ ส่วนผสม ขั้นตอนในการปรุง	5		
2.2 ความสะอาด เล็บ มือ การใช้ซ้อนซิม ผ้าเช็ดมือ อุปกรณ์ขณะปฏิบัติงาน	5		
2.3 การเก็บทำความสะอาดหลังปฏิบัติงาน (โต๊ะปฏิบัติงานและบริเวณ)	5		
2.4 ปฏิบัติงานได้เสร็จทันเวลาที่กำหนด	5		
3. ผลงานสำเร็จ	(60)		
3.1 ลักษณะที่ถูกต้องของอาหาร (เนื้อสัมผัส/รูปลักษณะ/สีกลิ่น)	20		
3.2 รสชาติ	20		
3.3 ความเหมาะสมของอาหารในการจัดเสิร์ฟ	10		
3.4 การจัดแสดงผลงาน	10		
รวม	100		

20

ลงชื่อ.....
ประธานกรรมการ
(นางวรรณภา โกสิยาภรณ์)

ลงชื่อ.....
กรรมการ
(นางนงมล กันตังกุล)

ลงชื่อ.....
กรรมการ
(นางวไลพร ทวีสุวรรณ)

ลงชื่อ.....
กรรมการ
(นางรัชดา รอดเนียม)

ลงชื่อ.....
กรรมการ
(นางพรสวรรค์ ประทีปเกาะ)

ลงชื่อ.....
กรรมการและเลขานุการ
(นายวิทยา ตันยืนยง)



รายละเอียดและเกณฑ์การแข่งขันทักษะวิชาชีพ และทักษะวิชาชีพพื้นฐาน
ทักษะวิชาชีพ
ประเภทวิชาคหกรรม สาขาวิชาอาหารและโภชนาการ
การแข่งขันทักษะการประกอบอาหาร หลักสูตรวิชาชีพระยะสั้น
ระดับสถานศึกษา ระดับจังหวัด ระดับภาค และระดับชาติ ปีการศึกษา 2558 - 2559

4. เกณฑ์การพิจารณาเหรียญรางวัล

- 4.1 คะแนน 90 ขึ้นไป ระดับเหรียญทอง
- 4.2 คะแนน 80 - 89 ระดับเหรียญเงิน
- 4.3 คะแนน 70 - 79 ระดับเหรียญทองแดง

5. เกณฑ์การรับรางวัล

- 5.1 ชนะเลิศ คือ ผู้ที่ได้คะแนนสูงสุดระดับเหรียญทอง (1 รางวัล)
- 5.2 รองชนะเลิศอันดับ 1 คือ ผู้ที่ได้คะแนนรองจากรางวัลชนะเลิศ ที่มีคะแนนตั้งแต่ระดับเหรียญเงินขึ้นไป (1 รางวัล)
- 5.3 รองชนะเลิศอันดับ 2 คือ ผู้ที่ได้คะแนนรองจากรางวัลรองชนะเลิศอันดับ 1 ที่มีคะแนนตั้งแต่ระดับเหรียญทองแดงขึ้นไป (1 รางวัล)

6. รางวัลที่ได้รับ

- 6.1 ชนะเลิศ ระดับเหรียญทอง ได้รับโล่พร้อมเกียรติบัตร
- 6.2 รองชนะเลิศอันดับ 1 ได้รับเกียรติบัตร
- 6.3 รองชนะเลิศอันดับ 2 ได้รับเกียรติบัตร
- 6.4 ผู้ที่เข้าร่วมประกวด แข่งขัน ที่ทำคะแนนได้ตามเกณฑ์ข้อ 4 ได้รับเกียรติบัตรตามระดับเหรียญนั้นๆ

หมายเหตุ

- 1. ผู้เข้าประกวดแข่งขันที่ทำคะแนนต่ำกว่าเกณฑ์ข้อ 4 ครูผู้ควบคุม กรรมการ ได้รับเกียรติบัตร
- 2. โล่รางวัลมอบให้สถานศึกษา เกียรติบัตรมอบให้ ผู้เข้าประกวดแข่งขัน และครูผู้ควบคุม
- 3. ผลการตัดสินของคณะกรรมการถือว่าเป็นที่สิ้นสุด

ลงชื่อ.....ประธานกรรมการ
(นางวรรณภา โกสิยาภรณ์)

ลงชื่อ.....กรรมการ
(นางนวมมล กันตังกุล)

ลงชื่อ.....กรรมการ
(นางวไลพร ทวีสุวรรณ)

ลงชื่อ.....กรรมการ
(นางรัชดา รอดเนียม)

ลงชื่อ.....กรรมการ
(นางพรสวรรค์ ประทีปเกาะ)

ลงชื่อ.....กรรมการและเลขานุการ
(นายวิทยา ดันยีนยง)



รายละเอียดและเกณฑ์ทักษะวิชาชีพ และทักษะพื้นฐาน
ทักษะวิชาชีพ

ประเภทวิชาอุตสาหกรรม สาขาวิชาเครื่องกล
การแข่งขันทักษะช่างจักรยานยนต์ หลักสูตรวิชาชีพพระยะสัน
ระดับสถานศึกษา ระดับจังหวัด ระดับภาค และระดับชาติ ประจำปีการศึกษา 2558

1. วัตถุประสงค์ของการแข่งขัน

- 1.1 เพื่อพัฒนาและส่งเสริมทักษะช่างจักรยานยนต์ให้นักศึกษา
- 1.2 เพื่อให้ให้นักศึกษาได้ใช้ความรู้ความสามารถที่ได้จากการฝึกอบรมมาใช้ในการแข่งขันทักษะวิชาชีพ อันเป็นการส่งเสริมความเชื่อมั่นในการก้าวสู่งานอาชีพต่อไป
- 1.3 เพื่อให้ให้นักศึกษาได้รับประสบการณ์นอกเหนือจากการศึกษาอบรมในห้องปฏิบัติการ
- 1.4 เพื่อประชาสัมพันธ์เผยแพร่ผลงาน ความรู้ความสามารถของนักศึกษาผู้เข้ารับการฝึกอบรมหลักสูตรวิชาชีพพระยะสันให้แก่สาธารณชนได้รับทราบ
- 1.5 เพื่อส่งเสริมพัฒนางานอาชีพช่างจักรยานยนต์ และจัดเตรียมความพร้อมเข้าสู่ประชาคมเศรษฐกิจเสรีอาเซียน

2. คุณสมบัติของผู้เข้าประกวด แข่งขัน

2.1 คุณสมบัติทั่วไป

- 1) ระดับจังหวัด ผ่านการประกวด แข่งขัน และได้รับรางวัลชนะเลิศระดับสถานศึกษา
- 2) ระดับภาค ผ่านการประกวด แข่งขันและได้รับรางวัลชนะเลิศระดับจังหวัด
- 3) ระดับชาติ ผ่านการประกวด แข่งขันและได้รับรางวัลชนะเลิศ รองชนะเลิศอันดับ 1 รองชนะเลิศอันดับ 2 ระดับภาค
- 4) ยื่นหลักฐานการสมัครตามแบบฟอร์มที่กำหนด และลงทะเบียนเข้าร่วมประกวด แข่งขัน

2.2 คุณสมบัติเฉพาะ

- 1) ผู้เข้าแข่งขันเป็นนักศึกษาหลักสูตรวิชาชีพพระยะสัน วิชาด้านช่างจักรยานยนต์ ในปีการศึกษา 2558 หรือเป็นผู้สำเร็จการศึกษาย้อนหลังไม่เกิน 1 ปี (นับถึงวันแข่งขัน) มีอายุไม่เกิน 35 ปี และผ่านการอบรมหลักสูตรด้านช่างจักรยานยนต์ ไม่น้อยกว่า 75 ชั่วโมง
- 2) ผู้เข้าแข่งขันจำนวน 1 คน และสำรอง 1 คน โดยมีครูผู้ควบคุมจำนวน 1 คน
- 3) ผู้เข้าแข่งขันจะต้องมีหนังสือรับรองคุณสมบัติจากสถานศึกษาโดยแนบสำเนาหลักฐานผ่านการอบรมหลักสูตรวิชาชีพพระยะสันตามหลักสูตรและระยะเวลาที่กำหนด

ลงชื่อ.....ประธานกรรมการ
(นายเจนวิทย์ ครองตน)

ลงชื่อ.....กรรมการ
(ว่าที่ร.ต.ดิเรก เหมือนทอง)

ลงชื่อ.....กรรมการ
(นายยุทธพล เบอรพันธุ์)

ลงชื่อ.....กรรมการและเลขานุการ
(นายนพดล นภวรรณ)

ลงชื่อ.....รองประธาน
(นายอำนาจ เมืองเกลี้ยง)

ลงชื่อ.....กรรมการ
(นายอนุสรณ์ จิตราธิกุล)

ลงชื่อ.....กรรมการ
(นายกอบชัย เมฆบุตร)



รายละเอียดและเกณฑ์ทักษะวิชาชีพ และทักษะพื้นฐาน
ทักษะวิชาชีพ

ประเภทวิชาอุตสาหกรรม สาขาวิชาเครื่องกล
การแข่งขันทักษะช่างจักรยานยนต์ หลักสูตรวิชาชีพระยะสั้น
ระดับสถานศึกษา ระดับจังหวัด ระดับภาค และระดับชาติ ประจำปีการศึกษา 2558

3. รายละเอียดของการแข่งขัน

3.1 ภาคทฤษฎี : ใช้เวลา 1 ชั่วโมง

- | | | | |
|------------------------|-------|----|-----|
| - ข้อสอบปรนัย | จำนวน | 30 | ข้อ |
| - ข้อสอบอัตนัย (คำนวณ) | จำนวน | 2 | ข้อ |

3.2 ภาคปฏิบัติ : ใช้เวลาสถานีละ 45 นาที (จำนวน 4 สถานี)

- สถานีที่ 1 งานถอด-ประกอบช่วงบนรถจักรยานยนต์
สถานีที่ 2 งานถอด-ประกอบและตรวจเช็คชิ้นส่วนระบบส่งกำลังด้วยสายพาน
สถานีที่ 3 งานตรวจเช็คครรถจักรยานยนต์ ระยะ 8,000 ก.ม.
สถานีที่ 4 งานตรวจเช็คระบบหัวฉีดรถจักรยานยนต์

หมายเหตุ 1. การแข่งขันภาคปฏิบัติใช้การจับฉลากเพื่อเริ่มต้นสถานีการแข่งขัน และใช้การหมุนสถานีจนครบ
ทั้ง 4 สถานี (เข้า : 2 สถานี, บ่าย : 2 สถานี)

2. ช่วงการเปลี่ยนสถานีการแข่งขัน ใช้เวลาประมาณ 10 นาที

3.3 เกณฑ์การตัดสินหรือเกณฑ์การให้คะแนน

- 1) กรรมการให้คะแนนและควบคุมการแข่งขัน จากสถานศึกษาในกลุ่มภาค และกรรมการกลางจาก
บริษัทฯ ผู้ให้การสนับสนุนการจัดการแข่งขันทักษะวิชาชีพ
- 2) ข้อสอบทฤษฎี, ปฏิบัติ และใบประเมินผลการแข่งขันฯ ดำเนินการจัดทำโดยบริษัทฯ ผู้ให้การสนับสนุน
- 3) เกณฑ์การให้คะแนนตามที่บริษัทฯ ผู้ให้การสนับสนุนกำหนด
- 4) **กรณี** คะแนนรวมเท่ากันให้ทีมที่มีผลคะแนนภาคปฏิบัติ **มากกว่า** เป็นผู้ชนะ และถ้าคะแนนภาคปฏิบัติ
เท่ากัน ให้ตัดสินโดยพิจารณาผู้ใช้เวลารวมในภาคปฏิบัติ **น้อยกว่า** เป็นทีมผู้ชนะ
- 5) ผลการตัดสินของคณะกรรมการ “ถือว่าเป็นที่สิ้นสุด”
- 6) ผู้เข้าแข่งขันที่ได้ลงทะเบียนและลงมือเข้าแข่งขันแล้ว จะต้องทำการแข่งขันทั้งภาคทฤษฎีและ
ภาคปฏิบัติจนแล้วเสร็จ

3.4 ข้อสอบภาคทฤษฎีและภาคปฏิบัติจะต้องครอบคลุมทั้ง 3 ด้านคือ

- 1) ด้านพุทธิพิสัย
- 2) ด้านทักษะพิสัย
- 3) ด้านจิตพิสัย

ลงชื่อ.....ประธานกรรมการ
(นายเจนวิทย์ ครองตน)

ลงชื่อ.....รองประธาน
(นายอำนาจ เมืองเกลี้ยง)

ลงชื่อ.....กรรมการ
(ว่าที่ร.ต.ดิเรก เหมือนทอง)

ลงชื่อ.....กรรมการ
(นายอนุสรณ์ จิตราธิกุล)

ลงชื่อ.....กรรมการ
(นายยุทธพล เบอรพันธุ์)

ลงชื่อ.....กรรมการ
(นายกอบชัย เมฆบุตร)

ลงชื่อ.....กรรมการและเลขานุการ
(นายนพดล นววรรณ)



รายละเอียดและเกณฑ์ทักษะวิชาชีพ และทักษะพื้นฐาน
ทักษะวิชาชีพ

ประเภทวิชาอุตสาหกรรม สาขาวิชาเครื่องกล
การแข่งขันทักษะช่างจักรยานยนต์ หลักสูตรวิชาชีพระยะสั้น
ระดับสถานศึกษา ระดับจังหวัด ระดับภาค และระดับชาติ ประจำปีการศึกษา 2558

3.5 สัดส่วนคะแนนการแข่งขัน ดังนี้

- 1) ภาคทฤษฎี 20 %
- 2) ภาคปฏิบัติ 80 %

3.6 การจัดการแข่งขันมอบให้เป็นภารกิจของสถานศึกษาที่รับผิดชอบและมอบให้สถานศึกษาที่รับผิดชอบเชิญสถานประกอบการทั้งภาครัฐและเอกชนเข้าร่วมจัดการแข่งขันได้

3.7 ระเบียบและรายละเอียดในการจัดการแข่งขันสถานศึกษาที่รับผิดชอบเป็นผู้กำหนดและแจ้งให้สถานศึกษาที่เข้าร่วมการแข่งขันทราบก่อนการแข่งขัน 15 วัน

3.8 นักศึกษาที่เข้าร่วมการแข่งขันจะต้องปฏิบัติตามระเบียบของเจ้าภาพการจัดการแข่งขันและจะต้องแต่งกายตามระเบียบของสถานศึกษาที่สังกัด

3.9 รถจักรยานยนต์และเครื่องยนต์ที่ใช้ในการแข่งขัน

- 1) รถจักรยานยนต์ยี่ห้อ.....รุ่น.....
- 2) เครื่องรถจักรยานยนต์ยี่ห้อ.....รุ่น.....
และยี่ห้อ.....รุ่น.....

3.10 อุปกรณ์ที่ผู้เข้าแข่งขันต้องเตรียมในวันแข่งขัน

- 1) นำผ้าเช็ดมือและถุงมือมาใช้ในการแข่งขันปฏิบัติตามงานจักรยานยนต์
- 2) เครื่องมือประจำตัว เครื่องมือพิเศษและ ประแจปอนด์ ที่ใช้ในการแข่งขัน

3.11 วิธีการสมัคร

ส่งใบสมัคร ภายในวัน..... โดยส่งไปที่วิทยาลัยสารพัดช่าง

สมุทรปราการ โทรสาร 02 395-4055, 02 395-3935 ต่อ 118 หรือส่งทางระบบ AMS E-Office ส่วนเอกสารที่ใช้ในการสมัคร ตัวจริง และหลักฐานต่างๆ ให้นำส่งในวันรายงานตัว วันที่.....เวลา.....
ณ บริเวณเขตพื้นที่จัดการแข่งขัน วิทยาลัย.....

4. เกณฑ์การพิจารณาเหรียญรางวัล

- 4.1 คะแนน 90 ขึ้นไป ระดับเหรียญทอง
- 4.2 คะแนน 80 - 89 ระดับเหรียญเงิน
- 4.3 คะแนน 70 - 79 ระดับเหรียญทองแดง

ลงชื่อ.....ประธานกรรมการ
(นายเจนวิทย์ ครองตน)

ลงชื่อ.....กรรมการ
(ว่าที่ร.ต.ดิเรก เหมือนทอง)

ลงชื่อ.....กรรมการ
(นายยุทธพล เบอรพันธุ์)

ลงชื่อ.....กรรมการและเลขานุการ
(นายนพดล นภวรรณ)

ลงชื่อ.....รองประธาน
(นายอำนาจ เมืองเกลี้ยง)

ลงชื่อ.....กรรมการ
(นายอนุสรณ์ จิตราธิกุล)

ลงชื่อ.....กรรมการ
(นายกอบชัย เมฆบุตร)



รายละเอียดและเกณฑ์ทักษะวิชาชีพ และทักษะพื้นฐาน
ทักษะวิชาชีพ
ประเภทวิชาอุตสาหกรรม สาขาวิชาเครื่องกล
การแข่งขันทักษะช่างจักรยานยนต์ หลักสูตรวิชาชีพระยะสั้น
ระดับสถานศึกษา ระดับจังหวัด ระดับภาค และระดับชาติ ประจำปีการศึกษา 2558

5. เกณฑ์การรับรางวัล

- 5.1 ชนะเลิศ คือ ผู้ที่ได้คะแนนสูงสุดระดับเหรียญทอง (1 รางวัล)
- 5.2 รองชนะเลิศอันดับ 1 คือ ผู้ที่ได้คะแนนรองจากรางวัลชนะเลิศ ที่มีคะแนนตั้งแต่ระดับเหรียญเงินขึ้นไป (1 รางวัล)
- 5.3 รองชนะเลิศอันดับ 2 คือ ผู้ที่ได้คะแนนรองจากรางวัลรองชนะเลิศอันดับ 1 ที่มีคะแนนตั้งแต่ระดับเหรียญทองแดงขึ้นไป (1 รางวัล)

6. รางวัลที่ได้รับ

- 6.1 ชนะเลิศ ระดับเหรียญทอง ได้รับโล่พร้อมเกียรติบัตร
- 6.2 รองชนะเลิศอันดับ 1 ได้รับเกียรติบัตร
- 6.3 รองชนะเลิศอันดับ 2 ได้รับเกียรติบัตร
- 6.4 ผู้ที่เข้าร่วมประกวด แข่งขัน ที่ทำคะแนนได้ตามเกณฑ์ข้อ 4 ได้รับเกียรติบัตรตามระดับเหรียญนั้นๆ

หมายเหตุ

1. ผู้เข้าประกวดแข่งขันที่ทำคะแนนต่ำกว่าเกณฑ์ข้อ 4 ครูผู้ควบคุม กรรมการ ได้รับเกียรติบัตร
2. โล่รางวัลมอบให้สถานศึกษา เกียรติบัตรมอบให้ ผู้เข้าประกวดแข่งขัน และครูผู้ควบคุม
3. ผลการตัดสินของคณะกรรมการถือว่าเป็นที่สิ้นสุด

ผู้ประสานงานดำเนินการจัดการแข่งขัน

- | | | |
|---------------------------------|---------------------------|---------------------------------|
| 1. นายวินัย แก่นจันทร์ | รองผู้อำนวยการฝ่ายวิชาการ | วช.สมุทรปราการ โทร.081 634 1930 |
| 2. นายณรงค์ศักดิ์ พงษ์อิศรานุพร | หัวหน้าแผนกช่างยนต์ | วช.สมุทรปราการ โทร.085 112 4713 |
| 3. นายอำนาจ เมืองเกลี้ยง | ครูแผนกวิชาช่างยนต์ | วช.สมุทรปราการ โทร.081 338 1252 |

ลงชื่อ.....ประธานกรรมการ

(นายเจนวิทย์ ครองตน)

ลงชื่อ.....กรรมการ

(ว่าที่ร.ต.ดิเรก เหมือนทอง)

ลงชื่อ.....กรรมการ

(นายยุทธพล เบอรพันธุ์)

ลงชื่อ.....กรรมการและเลขานุการ

(นายนพดล นววรรณ)

ลงชื่อ.....รองประธาน

(นายอำนาจ เมืองเกลี้ยง)

ลงชื่อ.....กรรมการ

(นายอนุสรณ์ จิตราธิกุล)

ลงชื่อ.....กรรมการ

(นายกอบชัย เมฆบุตร)



รายละเอียดและเกณฑ์ทักษะวิชาชีพ และทักษะพื้นฐาน

ทักษะวิชาชีพ

ประเภทวิชาณิชยกรรม สาขาวิชาคอมพิวเตอร์

การแข่งขันทักษะการประกอบและตรวจซ่อมคอมพิวเตอร์ หลักสูตรวิชาชีพพระยะสั้น
ระดับสถานศึกษา ระดับจังหวัด ระดับภาค และระดับชาติ ปีการศึกษา 2558 -2559

1. วัตถุประสงค์

- 1.1 เพื่อพัฒนาและส่งเสริมวิชาชีพพระยะสั้นทักษะการประกอบและตรวจซ่อมคอมพิวเตอร์
- 1.2 เพื่อให้ผู้เข้าแข่งขันทักษะการประกอบและตรวจซ่อมคอมพิวเตอร์ได้ใช้ความรู้ความสามารถที่ได้จากการฝึกอบรม มาพัฒนาให้เกิดประโยชน์ในการปฏิบัติจริง
- 1.3 เพื่อให้ผู้เข้าแข่งขันทักษะวิชาชีพได้รับประสบการณ์นอกเหนือจากการศึกษาในห้องปฏิบัติการ
- 1.4 เพื่อประชาสัมพันธ์และเผยแพร่ผลงาน การจัดการเรียนการสอน การฝึกอบรมของสถานศึกษา ในสังกัดสำนักงานคณะกรรมการการอาชีวศึกษา
- 1.5 เพื่อส่งเสริมและพัฒนาอาชีพ เตรียมความพร้อมเข้าสู่ประชาคมอาเซียน

2. คุณสมบัติของผู้เข้าประกวด แข่งขัน

2.1 คุณสมบัติทั่วไป

- 1) ระดับจังหวัด ผ่านการประกวด แข่งขัน และได้รับรางวัลชนะเลิศระดับสถานศึกษา
- 2) ระดับภาค ผ่านการประกวด แข่งขันและได้รับรางวัลชนะเลิศระดับจังหวัด
- 3) ระดับชาติ ผ่านการประกวด แข่งขันและได้รับรางวัลชนะเลิศ รองชนะเลิศอันดับ 1 รองชนะเลิศอันดับ 2 ระดับภาค
- 4) ยื่นหลักฐานการสมัครตามแบบฟอร์มที่กำหนด และลงทะเบียนเข้าร่วมประกวด แข่งขัน

2.2 คุณสมบัติเฉพาะ

- 1) ผู้เข้าแข่งขันต้องเป็นผู้ที่ลงทะเบียนเรียนระยะสั้น ในปีการศึกษาปัจจุบัน และผ่านการฝึกอบรมวิชาช่างซ่อมและประกอบคอมพิวเตอร์ หรือ วิชาที่เกี่ยวข้องกับการซ่อมและประกอบคอมพิวเตอร์ ไม่น้อยกว่า 75 ชั่วโมง นับย้อนหลังได้ไม่เกิน 2 ปีการศึกษาจากปีการศึกษาปัจจุบัน โดยแนบสำเนาหลักฐานการผ่านการฝึกอบรมหลักสูตรวิชาชีพพระยะสั้น (หากหลักฐานไม่ครบถ้วน ไม่มีสิทธิเข้าร่วมการแข่งขัน)
- 2) ผู้เข้าแข่งขันจำนวน 1 คน โดยมีครูผู้ควบคุมจำนวน 2 คน

26

ลงชื่อ.....ประธานกรรมการ

(นายเจนวิทย์ ครองตน)

ลงชื่อ.....กรรมการ

(นายศักดิ์ศรี วัชราคม)

ลงชื่อ.....กรรมการ

(นายวัชรระ เพชรแก้ว)

ลงชื่อ.....กรรมการและเลขานุการ

(นายปรกรณ์ สุขพูนผล)

ลงชื่อ.....รองประธาน

(นายเทพสมบัติ แสนวงษ์)

ลงชื่อ.....กรรมการ

(นายเฉลิมชัย สุขสมบูรณ์)

ลงชื่อ.....กรรมการ

(นายศุภโชค พานทอง)



รายละเอียดและเกณฑ์ทักษะวิชาชีพ และทักษะพื้นฐาน

ทักษะวิชาชีพ

ประเภทวิชาพาณิชยกรรม สาขาวิชาคอมพิวเตอร์

การแข่งขันทักษะการประกอบและตรวจซ่อมคอมพิวเตอร์ หลักสูตรวิชาชีพพระยาศรี
ระดับสถานศึกษา ระดับจังหวัด ระดับภาค และระดับชาติ ปีการศึกษา 2558 -2559

3. รายละเอียดของการแข่งขัน

- 3.1 แข่งขันทักษะการประกอบและตรวจซ่อมคอมพิวเตอร์
- 3.2 กำหนดเวลาในการแข่งขัน ใช้เวลา 4 ชั่วโมง แบ่งเป็น ภาคทฤษฎี 1 ชั่วโมง ภาคปฏิบัติ 3 ชั่วโมง
- 3.3 ให้ผู้เข้าแข่งขันพร้อมเครื่องมือที่ใช้ในการแข่งขันตามที่กำหนด รายงานตัวต่อคณะกรรมการก่อนเวลาทำการแข่งขัน 15 นาที ถ้ามาไม่ทันตามกำหนด ถือว่าหมดสิทธิ์เข้าแข่งขัน
- 3.4 ผู้แข่งขันต้องแสดงบัตรประจำตัวนักศึกษาหรือ เอกสารรับรองการเป็นนักศึกษาหลักสูตรพระยาศรี (ที่มีรูปถ่าย) ให้กรรมการตรวจ
- 3.5 ผู้เข้าแข่งขันต้องแต่งกายสุภาพขณะทำการแข่งขัน
- 3.6 ผู้เข้าแข่งขันจะต้องนำเครื่องมือและอุปกรณ์มาเอง ได้แก่ จอมอนิเตอร์ คีย์บอร์ด เมาส์ ปลั๊กต่อพ่วง อุปกรณ์สำรองไฟฟ้า คีม ไขควง มิเตอร์ ลำโพง เท่านั้น ไม่นอนุญาตให้นำเครื่องมืออุปกรณ์นอกเหนือจากที่กำหนดเข้ามาในพื้นที่แข่งขัน
- 3.7 สถานศึกษาจะต้องส่งผู้เข้าแข่งขันตามคณะกรรมการจัดการแข่งขันกำหนด
- 3.8 ห้ามผู้ที่ไม่เกี่ยวข้องกับการแข่งขัน เข้าไปในบริเวณขณะทำการแข่งขัน
- 3.9 เกณฑ์การตัดสิน ภาคปฏิบัติ
 - 1) จะตัดสินให้คะแนนต่อเมื่อผลงานของผู้เข้าแข่งขันเสร็จภายในกำหนดเวลา 3 ชั่วโมง และคณะกรรมการจะส่งสัญญาณเตือนก่อนหมดเวลา 20 นาที เมื่อหมดเวลาคณะกรรมการจะส่งสัญญาณให้ผู้เข้าแข่งขันวางเครื่องมือทุกชนิด
 - 2) คะแนนการตัดสิน จะพิจารณาจากผลงานในภาคปฏิบัติตั้งรายละเอียดแต่ละรายการ ได้แก่
 - 2.1) การประกอบเครื่องคอมพิวเตอร์ 25 คะแนน
 - 2.2) การตรวจซ่อมคอมพิวเตอร์ 15 คะแนน
 - 2.3) การติดตั้งโปรแกรมตามที่กำหนด 30 คะแนน

27

ลงชื่อ.....ประธานกรรมการ

(นายเจนวิทย์ ครองตน)

ลงชื่อ.....กรรมการ

(นายศักดิ์ศรี วัชราคม)

ลงชื่อ.....กรรมการ

(นายวัชรระ เพชรแก้ว)

ลงชื่อ.....กรรมการและเลขานุการ

(นายปกรณ์ สุขพูนผล)

ลงชื่อ.....รองประธาน

(นายเทพสมบัติ แสนวงษ์)

ลงชื่อ.....กรรมการ

(นายเฉลิมชัย สุขสมบูรณ์)

ลงชื่อ.....กรรมการ

(นายศุภโชค พานทอง)



รายละเอียดและเกณฑ์ทักษะวิชาชีพ และทักษะพื้นฐาน
ทักษะวิชาชีพ

ประเภทวิชาพาณิชยกรรม สาขาวิชาคอมพิวเตอร์
การแข่งขันทักษะการประกอบและตรวจซ่อมคอมพิวเตอร์ หลักสูตรวิชาชีพพระยะสั้น
ระดับสถานศึกษา ระดับจังหวัด ระดับภาค และระดับชาติ ปีการศึกษา 2558 -2559

เกณฑ์การให้คะแนนทักษะประกอบและตรวจซ่อมคอมพิวเตอร์

รายการ	คะแนนที่กำหนด	คะแนนที่ได้	หมายเหตุ
1. การประกอบเครื่องคอมพิวเตอร์	(25)		
1.1 การเตรียมและการใช้วัสดุ อุปกรณ์ในการทำงาน	2		
1.2 การติดตั้ง ซีพียูและพัดลมระบายความร้อน เข้ากับเมนบอร์ด	4		
1.3 การติดตั้ง หน่วยความจำ เข้ากับเมนบอร์ด	2		
1.4 การประกอบเมนบอร์ดลงเคส	3		
1.5 การติดตั้ง ฮาร์ดดิสก์และซีดีรอม	4		
1.6 การติดตั้งการ์ดแสดงผลและการ์ดเชื่อมต่อเครือข่ายแบบไร้สาย	4		
1.7 ติดตั้งฟอนท์พนาแลบนเมนบอร์ด	3		
1.8 การเก็บสายและความสวยงามของการประกอบ	3		
2. การตรวจซ่อมเครื่องคอมพิวเตอร์	(15)		
2.1 การวิเคราะห์และตรวจซ่อมอาการเสียจุดที่ 1	5		
2.2 การวิเคราะห์และตรวจซ่อมอาการเสียจุดที่ 2	5		
2.3 การวิเคราะห์และตรวจซ่อมอาการเสียจุดที่ 3	5		
3. การติดตั้งโปรแกรม	(30)		
3.1 การติดตั้งระบบปฏิบัติการ Windows พร้อมปรับแต่งระบบให้สมบูรณ์	15		
3.2 การติดตั้งไดร์เวอร์	5		
3.3 การติดตั้งโปรแกรมประยุกต์พื้นฐานตามกำหนด	10		

28

ลงชื่อ.....ประธานกรรมการ
(นายเจนวิทย์ ครองตน)

ลงชื่อ.....รองประธาน
(นายเทพสมบัติ แสนวงษ์)

ลงชื่อ.....กรรมการ
(นายศักดิ์ศรี วัชราคม)

ลงชื่อ.....กรรมการ
(นายเฉลิมชัย สุขสมบูรณ์)

ลงชื่อ.....กรรมการ
(นายวัชระ เพชรแก้ว)

ลงชื่อ.....กรรมการ
(นายศุภโชค พานทอง)

ลงชื่อ.....กรรมการและเลขานุการ
(นายปกรณ์ สุขพูนผล)



รายละเอียดและเกณฑ์ทักษะวิชาชีพ และทักษะพื้นฐาน
ทักษะวิชาชีพ

ประเภทวิชาพาณิชยกรรม สาขาวิชาคอมพิวเตอร์
การแข่งขันทักษะการประกอบและตรวจซ่อมคอมพิวเตอร์ หลักสูตรวิชาชีพพระยาศรี
ระดับสถานศึกษา ระดับจังหวัด ระดับภาค และระดับชาติ ปีการศึกษา 2558 -2559

- 3) การให้คะแนนแต่ละหัวข้อเป็นคะแนนเฉลี่ยของคณะกรรมการและใช้วิธีการทางสถิติ
- 4) ให้ตัดสินคะแนนรวมจากสูงไปหาต่ำ และจะประกาศผลชนะเลิศ รองชนะเลิศอันดับ 1
รองชนะเลิศอันดับ 2 เท่านั้น
- 5) ถ้าคะแนนรวมเท่ากัน ให้ผู้ใช้เวลาน้อยกว่าเป็นผู้ชนะ
- 6) ให้ประกาศผลการแข่งขันโดยเปิดเผย และแสดงให้เห็นสาธารณชนทราบ
- 7) สถานศึกษาที่เป็นผู้รับผิดชอบในการดำเนินการแข่งขันจัดหาคณะกรรมการตัดสินเป็นบุคคลภายนอก
ที่ไม่มีส่วนได้เสียในการแข่งขันครั้งนี้ หรือกรรมการภายในจากสถานศึกษาแต่ละภาคที่ไม่ส่งผู้เข้าร่วม
แข่งขันทักษะวิชาชีพ

4. เกณฑ์การพิจารณาเหรียญรางวัล

- 4.1 คะแนน 90 ขึ้นไป ระดับเหรียญทอง
- 4.2 คะแนน 80 - 89 ระดับเหรียญเงิน
- 4.3 คะแนน 70 - 79 ระดับเหรียญทองแดง

5. เกณฑ์การรับรางวัล

- 5.1 ชนะเลิศ คือ ผู้ที่ได้คะแนนสูงสุดระดับเหรียญทอง (1 รางวัล)
- 5.2 รองชนะเลิศอันดับ 1 คือ ผู้ที่ได้คะแนนรองจากรางวัลชนะเลิศ ที่มีคะแนนตั้งแต่ระดับเหรียญเงิน
ขึ้นไป (1 รางวัล)
- 5.3 รองชนะเลิศอันดับ 2 คือ ผู้ที่ได้คะแนนรองจากรางวัลรองชนะเลิศอันดับ 1 ที่มีคะแนนตั้งแต่ระดับ
เหรียญทองแดงขึ้นไป (1 รางวัล)

6. รางวัลที่ได้รับ

- 6.1 ชนะเลิศ ระดับเหรียญทอง ได้รับโล่พร้อมเกียรติบัตร
- 6.2 รองชนะเลิศอันดับ 1 ได้รับเกียรติบัตร
- 6.3 รองชนะเลิศอันดับ 2 ได้รับเกียรติบัตร
- 6.4 ผู้ที่เข้าร่วมประกวด แข่งขัน ที่ทำคะแนนได้ตามเกณฑ์ข้อ 4 ได้รับเกียรติบัตรตามระดับเหรียญนั้นๆ

ลงชื่อ.....ประธานกรรมการ
(นายเจนวิทย์ ครองตน)

ลงชื่อ.....กรรมการ
(นายศักดิ์ศรี วัชราคม)

ลงชื่อ.....กรรมการ
(นายวัชระ เพชรแก้ว)

ลงชื่อ.....กรรมการและเลขานุการ
(นายปกรณ์ สุขพูนผล)

ลงชื่อ.....รองประธาน
(นายเทพสมบัติ แสนวงษ์)

ลงชื่อ.....กรรมการ
(นายเฉลิมชัย สุขสมบูรณ์)

ลงชื่อ.....กรรมการ
(นายศุภโชค พานทอง)



รายละเอียดและเกณฑ์ทักษะวิชาชีพ และทักษะพื้นฐาน
ทักษะวิชาชีพ

ประเภทวิชาพาณิชยกรรม สาขาวิชาคอมพิวเตอร์
การแข่งขันทักษะการประกอบและตรวจซ่อมคอมพิวเตอร์ หลักสูตรวิชาชีพพระยะสั้น
ระดับสถานศึกษา ระดับจังหวัด ระดับภาค และระดับชาติ ปีการศึกษา 2558 -2559

หมายเหตุ

1. ผู้เข้าประกวดแข่งขันที่ทำคะแนนต่ำกว่าเกณฑ์ ข้อ 4 ครูผู้ควบคุม กรรมการ ได้รับเกียรติบัตร
2. โฉร่างวัลมอบให้สถานศึกษา เกียรติบัตรมอบให้ ผู้เข้าประกวดแข่งขัน และครูผู้ควบคุม
3. ผลการตัดสินของคณะกรรมการถือว่าเป็นที่สิ้นสุด

ลงชื่อ.....ประธานกรรมการ
(นายเจนวิทย์ ครองตน)

ลงชื่อ.....กรรมการ
(นายศักดิ์ศรี วัชราคม)

ลงชื่อ.....กรรมการ
(นายวัชระ เพชรแก้ว)

ลงชื่อ.....กรรมการและเลขานุการ
(นายปกรณ์ สุขพูนผล)

ลงชื่อ.....รองประธาน
(นายเทพสมบัติ แสนวงษ์)

ลงชื่อ.....กรรมการ
(นายเฉลิมชัย สุขสมบูรณ์)

ลงชื่อ.....กรรมการ
(นายศุภโชค พานทอง)



รายละเอียดและเกณฑ์ทักษะวิชาชีพ และทักษะวิชาพื้นฐาน
ทักษะวิชาชีพ

ประเพณีวิชาอุตสาหกรรม สาขาวิชาช่างไฟฟ้า
การแข่งขันทักษะการเดินสายไฟฟ้า หลักสูตรวิชาชีพพระยาศน์
ระดับสถานศึกษา ระดับจังหวัด ระดับภาค และระดับชาติ ปีการศึกษา 2558 -2559

1. วัตถุประสงค์

- 1.1 เพื่อพัฒนาและส่งเสริมทักษะการเดินสายไฟฟ้าและการติดตั้งไฟฟ้าในอาคารแก่ผู้เข้าแข่งขัน หลักสูตรวิชาชีพพระยาศน์
- 1.2 เพื่อให้ผู้เข้าแข่งขันหลักสูตรวิชาชีพพระยาศน์ได้ใช้ความรู้ ความสามารถที่ได้จากการเรียน มาพัฒนาให้เกิดประโยชน์ในการทำงานและประกอบอาชีพ
- 1.3 เพื่อประชาสัมพันธ์และเผยแพร่ผลงานการจัดการเรียนการสอน การฝึกอบรมหลักสูตรวิชาชีพพระยาศน์สู่ สาธารณชน

2. คุณสมบัติของผู้เข้าประกวด แข่งขัน

2.1 คุณสมบัติทั่วไป

- 1) ระดับจังหวัด ผ่านการประกวด แข่งขัน และได้รับรางวัลชนะเลิศระดับสถานศึกษา
- 2) ระดับภาค ผ่านการประกวด แข่งขันและได้รับรางวัลชนะเลิศระดับจังหวัด
- 3) ระดับชาติ ผ่านการประกวด แข่งขันและได้รับรางวัลชนะเลิศ รองชนะเลิศอันดับ 1 รองชนะเลิศอันดับ 2 ระดับภาค
- 4) ยื่นหลักฐานการสมัครตามแบบฟอร์มที่กำหนด และลงทะเบียนเข้าร่วมประกวด แข่งขัน

2.2 คุณสมบัติเฉพาะ

- 1) ผู้เข้าแข่งขันต้องเป็นผู้ที่ลงทะเบียนเรียนพระยาศน์ ในปีการศึกษาปัจจุบัน และผ่านการฝึกอบรม วิชาการเดินสายไฟฟ้า หรือ วิชาที่เกี่ยวข้องกับการการเดินสายไฟฟ้า ไม่น้อยกว่า 75 ชั่วโมง นับย้อนหลังได้ไม่เกิน 2 ปีการศึกษาจากปีการศึกษาปัจจุบัน โดยแนบสำเนาหลักฐานการผ่านการ ฝึกอบรมหลักสูตรวิชาชีพพระยาศน์ (หากหลักฐานไม่ครบถ้วน ไม่มีสิทธิเข้าร่วมการแข่งขัน)
- 2) ผู้เข้าแข่งขันจำนวน 1 คน และสำรอง 1 คน
- 3) ต้องไม่เป็นผู้มีอาชีพการเดินสายไฟฟ้ามาก่อน

3. รายละเอียดของการแข่งขัน

- 3.1 แข่งขันการเดินสายไฟฟ้าด้วยเข็มขัดรัดสายและท่อพีวีซี พร้อมการติดตั้งอุปกรณ์ และการต่อวงจรไฟฟ้า
- 3.2 ลักษณะการแข่งขัน แบ่งเป็น 2 ช่วงคือ
 - 1) ภาคทฤษฎี เป็นข้อสอบอัตนัยจำนวน 2 ข้อ คะแนนเต็ม 100 คะแนน เวลา 1 ชั่วโมง
 - 2) ภาคปฏิบัติ การเดินสายไฟฟ้าด้วยเข็มขัดรัดสายและท่อพีวีซี พร้อมการติดตั้งอุปกรณ์ และการต่อ วงจรไฟฟ้าตามแบบที่กำหนด คะแนนเต็ม 200 คะแนน ใช้เวลา 4 ชั่วโมง
 - 3) รวมคะแนนเต็มการแข่งขัน 300 คะแนน

ลงชื่อ.....ประธานกรรมการ
(นายเจนวิทย์ ครองตน)

ลงชื่อ.....กรรมการ
(นายชัชวาล จันทหาร)

ลงชื่อ.....กรรมการ
(นายนพพร สิทธาภา)

ลงชื่อ.....กรรมการและเลขานุการ
(นายสมบัติ เจริญสุข)

ลงชื่อ.....รองประธาน
(นายชยพล โพธิ์)

ลงชื่อ.....กรรมการ
(นายวิเชียรชัย ทองไสย)

ลงชื่อ.....กรรมการ
(นายสุชาติ ยอดเกลี้ยง)



รายละเอียดและเกณฑ์ทักษะวิชาชีพ และทักษะวิชาชีพพื้นฐาน
ทักษะวิชาชีพ

ประเภทวิชาอุตสาหกรรม สาขาวิชาช่างไฟฟ้า
การแข่งขันทักษะการเดินสายไฟฟ้า หลักสูตรวิชาชีพพระยาศรีสุนทร
ระดับสถานศึกษา ระดับจังหวัด ระดับภาค และระดับชาติ ปีการศึกษา 2558 -2559

- 3.3 ผู้เข้าแข่งขันต้องรายงานตัวต่อคณะกรรมการ ก่อนเวลาทำการแข่งขัน 30 นาที หากมาไม่ทันตามเวลา กำหนดคณะกรรมการจะไม่อนุญาตให้เข้าแข่งขัน
- 3.4 ผู้เข้าแข่งขันต้องแต่งกายสุภาพเรียบร้อยเหมาะสมต่อการปฏิบัติงานของการเดินสายไฟฟ้า หรือ แต่งกายชุดปฏิบัติงานของแต่ละสถานศึกษาที่กำหนด หากไม่เรียบร้อยคณะกรรมการจะไม่อนุญาตให้เข้าแข่งขัน
- 3.5 จะทำการแข่งขันภาคทฤษฎีก่อน ผู้เข้าแข่งขันต้องเตรียมอุปกรณ์เครื่องเขียนมาเอง ห้ามยืมจากผู้เข้าแข่งขันทีมอื่น (ดินสอ ปากกา ยางลบ น้ำยาลบคำผิด ไม้บรรทัด หรืออื่นๆ)
- 3.6 เมื่อทำการแข่งขันจะไม่อนุญาตให้เปลี่ยนตัวผู้เข้าแข่งขัน และห้ามออกจากห้องแข่งขันโดยเด็ดขาด
- 3.7 เมื่อหมดเวลาการแข่งขันภาคทฤษฎี จะพัก 30 นาที และจะทำการแข่งขันภาคทฤษฎีเป็นลำดับต่อไป
- 3.8 พื้นที่หรือบุทที่ใช้ในการแข่งขันปฏิบัติ จะใช้วิธีจับสลาก โดยเรียงตามลำดับการรายงานตัว
- 3.9 เมื่อทำการแข่งขันคณะกรรมการจะไม่อนุญาตให้เปลี่ยนตัวผู้เข้าแข่งขัน
- 3.10 ผู้เข้าแข่งขันต้องเตรียมเครื่องมือและอุปกรณ์ในการปฏิบัติงานมาเอง ห้ามยืมเครื่องมือและอุปกรณ์ใดๆ จาก ผู้เข้าแข่งขันทีมอื่น
- 3.11 ผู้เข้าแข่งขันต้องใช้วัสดุและอุปกรณ์ตามรายการที่กำหนดเท่านั้น ห้ามนำวัสดุและอุปกรณ์อื่นใด นอกเหนือที่กำหนดเข้าในบริเวณพื้นที่การแข่งขัน
- 3.12 ไม่อนุญาตให้เงาะ หรือปาก หรือติดตั้งวัสดุและอุปกรณ์ทุกรายการก่อนเข้าแข่งขัน
- 3.13 ผู้เข้าแข่งขันควรตรวจสอบวัสดุและอุปกรณ์ทุกรายการว่าอยู่ในสภาพพร้อมใช้งานก่อนการแข่งขัน
- 3.14 ในกรณีมีความเสียหายหรือชำรุด ให้คณะกรรมการเป็นผู้พิจารณาอนุญาตในการขอเปลี่ยนใหม่
- 3.15 ขณะทำการแข่งขันไม่อนุญาตให้ผู้เข้าแข่งขันออกนอกพื้นที่การแข่งขันโดยเด็ดขาด ยกเว้นกรณีฉุกเฉินขึ้นอยู่กับดุลยพินิจของคณะกรรมการ
- 3.16 ไม่อนุญาตให้ผู้ที่ไม่เกี่ยวข้องเข้าไปในพื้นที่การแข่งขันโดยเด็ดขาด
- 3.17 ในกรณีที่มีปัญหาใดๆเกิดขึ้นระหว่างการแข่งขัน ให้คณะกรรมการเป็นผู้พิจารณาชี้ขาด
- 3.18 ในกรณีผู้เข้าแข่งขันทำคะแนนได้เท่ากัน จะพิจารณาจากเวลาของทีมที่ใช้เวลาน้อยกว่าเป็นผู้ชนะ
- 3.19 คณะกรรมการประกาศผลการแข่งขันโดยเปิดเผย และแสดงผลให้สาธารณชนทราบ
- 3.20 เกณฑ์การตัดสิน
 - 1) ภาคทฤษฎี เป็นข้อสอบอัตนัยจำนวน 2 ข้อ คะแนนเต็ม 100 คะแนน เวลา 1 ชั่วโมง
 - 2) ภาคปฏิบัติ คณะกรรมการจะให้คะแนนผลงานผู้เข้าแข่งขัน ต่อเมื่อผลงานนั้นเสร็จภายในเวลาที่กำหนด 4 ชั่วโมง
 - 3) ภาคปฏิบัติ ก่อนครบตามกำหนดเวลาคณะกรรมการจะส่งสัญญาณเตือนครั้งที่ 1 ก่อนหมดเวลา 20 นาที และครั้งที่ 2 เมื่อหมดเวลาการแข่งขัน ผู้เข้าแข่งขันต้องหยุดการปฏิบัติงานและวางเครื่องมือทันที

32

ลงชื่อ.....ประธานกรรมการ
(นายเจนวิทย์ ครองตน)

ลงชื่อ.....กรรมการ
(นายชัชวาล จันทหาร)

ลงชื่อ.....กรรมการ
(นายนพพร สิทธาภา)

ลงชื่อ.....กรรมการและเลขานุการ
(นายสมบัติ เจริญสุข)

ลงชื่อ.....รองประธาน
(นายชยพล โพธิ์)

ลงชื่อ.....กรรมการ
(นายวิเชียรชัย ทองไสย)

ลงชื่อ.....กรรมการ
(นายสุชาติ ยอดเกลี้ยง)

ข้อมูล ณ วันที่ 22 สิงหาคม 2558



รายละเอียดและเกณฑ์ทักษะวิชาชีพ และทักษะวิชาพื้นฐาน
ทักษะวิชาชีพ

ประเพณีวิชาอุตสาหกรรม สาขาวิชาช่างไฟฟ้า
การแข่งขันทักษะการเดินสายไฟฟ้า หลักสูตรวิชาชีพระยะสั้น
ระดับสถานศึกษา ระดับจังหวัด ระดับภาค และระดับชาติ ปีการศึกษา 2558 -2559

- 4) ภาคปฏิบัติ คะแนนการตัดสิน จะพิจารณาจากผลงานดังนี้
- | | |
|------------------------------------|-----------|
| 4.1) การใช้เครื่องมือ | 10 คะแนน |
| 4.2) เวลาที่ใช้ในการปฏิบัติงาน | 20 คะแนน |
| 4.3) การติดตั้งอุปกรณ์ | 50 คะแนน |
| 4.4) ความถูกต้องของวงจร | 50 คะแนน |
| 4.5) ความสวยงามของผลงาน | 60 คะแนน |
| 4.6) ความสะอาดของพื้นที่ปฏิบัติงาน | 10 คะแนน |
| คะแนนเต็ม | 200 คะแนน |
- 5) รวมคะแนนเต็มทั้งสิ้น 300 คะแนน

4. เกณฑ์การพิจารณาเหรียญรางวัล

- 4.1 คะแนน 90 ขึ้นไป ระดับเหรียญทอง
4.2 คะแนน 80 - 89 ระดับเหรียญเงิน
4.3 คะแนน 70 - 79 ระดับเหรียญทองแดง

5. เกณฑ์การรับรางวัล

- 5.1 ชนะเลิศ คือ ผู้ที่ได้คะแนนสูงสุดระดับเหรียญทอง (1 รางวัล)
5.2 รองชนะเลิศอันดับ 1 คือ ผู้ที่ได้คะแนนรองจากรางวัลชนะเลิศ ที่มีคะแนนตั้งแต่ระดับเหรียญเงิน ขึ้นไป (1 รางวัล)
5.3 รองชนะเลิศอันดับ 2 คือ ผู้ที่ได้คะแนนรองจากรางวัลรองชนะเลิศอันดับ 1 ที่มีคะแนนตั้งแต่ระดับเหรียญทองแดงขึ้นไป (1 รางวัล)

6. รางวัลที่ได้รับ

- 6.1 ชนะเลิศ ระดับเหรียญทอง ได้รับโล่พร้อมเกียรติบัตร
6.2 รองชนะเลิศอันดับ 1 ได้รับเกียรติบัตร
6.3 รองชนะเลิศอันดับ 2 ได้รับเกียรติบัตร
6.4 ผู้ที่เข้าร่วมประกวด แข่งขัน ที่ทำคะแนนได้ตามเกณฑ์ข้อ 4 ได้รับเกียรติบัตรตามระดับเหรียญนั้นๆ

หมายเหตุ

1. ผู้เข้าประกวดแข่งขันที่ทำคะแนนต่ำกว่าเกณฑ์ข้อ 4 ครูผู้ควบคุม กรรมการ ได้รับเกียรติบัตร
2. โล่รางวัลมอบให้สถานศึกษา เกียรติบัตรมอบให้ ผู้เข้าประกวดแข่งขัน และครูผู้ควบคุม
3. ผลการตัดสินของคณะกรรมการถือว่าเป็นที่สิ้นสุด

ลงชื่อ.....ประธานกรรมการ
(นายเจนวิทย์ ครองตน)

ลงชื่อ.....กรรมการ
(นายชัชวาล จันทหาร)

ลงชื่อ.....กรรมการ
(นายนพพร สิทธาภา)

ลงชื่อ.....กรรมการและเลขานุการ
(นายสมบัติ เจริญสุข)

ลงชื่อ.....รองประธาน
(นายชยพล โพธิ์)

ลงชื่อ.....กรรมการ
(นายวิเชียรชัย ทองไสย)

ลงชื่อ.....กรรมการ
(นายสุชาติ ยอดเกลี้ยง)



รายละเอียดและเกณฑ์ทักษะวิชาชีพ และทักษะวิชาพื้นฐาน
ทักษะวิชาชีพ

ประเภทวิชาอุตสาหกรรม สาขาวิชาช่างไฟฟ้า
การแข่งขันทักษะการเดินสายไฟฟ้า หลักสูตรวิชาชีพระยะสั้น
ระดับสถานศึกษา ระดับจังหวัด ระดับภาค และระดับชาติ ปีการศึกษา 2558 -2559

เกณฑ์การให้คะแนนภาคปฏิบัติ

การเดินสายไฟฟ้าด้วยเข็มขัดรัดสายและท่อพีวีซี พร้อมการติดตั้งอุปกรณ์ และการต่อวงจรไฟฟ้า

หัวข้อที่	รายการตรวจ	คะแนนเต็ม	ได้คะแนน
1.	การใช้เครื่องมือ	10	
	1.1 ใช้เครื่องมือถูกต้องเหมาะสมกับการทำงาน	5	
	1.2 กิจนิสัยการใช้เครื่องมือ - การจัดเตรียมเครื่องมือ - การจัดเก็บเครื่องมือ	5	
2.	เวลาที่ใช้ในการปฏิบัติงาน (เวลาที่กำหนด 4 ชั่วโมง)	20	
	2.1 เสร็จตามเวลาที่กำหนด (ใช้สูตรคำนวณ)	10 - 20	
	2.2 เสร็จเกินเวลาที่กำหนด (ใช้สูตรคำนวณ)	0 - 10	
	2.3 กรณีผู้เข้าแข่งขันได้คะแนนเท่ากัน แต่เสร็จ ก่อน/ หลังในเวลาที่กำหนดจะใช้สูตรในการคิดคำนวณ		
3.	การติดตั้งอุปกรณ์	50	
	3.1 ระยะเข็มขัดรัดสาย	5	
	3.2 ระยะการติดตั้งตู้คอนซูเมอร์ยูนิต	5	
	3.3 ระยะการติดตั้งสวิตซ์	5	
	3.4 ระยะการติดตั้งเต้ารับ	5	
	3.5 ระยะการติดตั้งคอมลวดฟลูออเรสเซนต์	5	
	3.6 ความมั่นคงแข็งแรงในการติดตั้งอุปกรณ์	5	
	3.7 การติดตั้งท่อพีวีซี ตามแบบที่กำหนด	5	
	3.8 แนวท่อพีวีซี ได้ระดับทั้งแนวตั้งและแนวนอน	5	
	3.9 ความมั่นคงแข็งแรงในการจับยึดท่อพีวีซี.	5	
	3.10 การเผื่อสายไฟ	5	
4.	ความถูกต้องของวงจร	50	
	4.1 การกำหนดและการใช้รหัสสีของสายไฟ	10	
	4.2 วงจรภายในตู้คอนซูเมอร์ยูนิต	15	
	4.3 วงจรแสงสว่าง	15	
	4.4 วงจรเต้ารับ	10	

34

ลงชื่อ.....ประธานกรรมการ
(นายเจนวิทย์ ครองตน)

ลงชื่อ.....รองประธาน
(นายชยพล โพธิ์)

ลงชื่อ.....กรรมการ
(นายชัชวาล จันทหาร)

ลงชื่อ.....กรรมการ
(นายวิเชียรชัย ทองไสย)

ลงชื่อ.....กรรมการ
(นายนพพร สิทธาภา)

ลงชื่อ.....กรรมการ
(นายสุชาติ ยอดเกลี้ยง)

ลงชื่อ.....กรรมการและเลขานุการ
(นายสมบัติ เจริญสุข)

ข้อมูล ณ วันที่ 22 สิงหาคม 2558



รายละเอียดและเกณฑ์ทักษะวิชาชีพ และทักษะวิชาพื้นฐาน
ทักษะวิชาชีพ

ประเพณีอุตสาหกรรม สาขาวิชาช่างไฟฟ้า
การแข่งขันทักษะการเดินสายไฟฟ้า หลักสูตรวิชาชีพระยะสั้น
ระดับสถานศึกษา ระดับจังหวัด ระดับภาค และระดับชาติ ปีการศึกษา 2558 -2559

เกณฑ์การให้คะแนนภาคปฏิบัติ

การเดินสายไฟฟ้าด้วยเข็มขัดรัดสายและท่อพีวีซี พร้อมการติดตั้งอุปกรณ์ และการต่อวงจรไฟฟ้า

หัวข้อที่	รายการตรวจ	คะแนน เต็ม	ได้ คะแนน
5.	ความสวยงามของผลงาน	60	
5.1	หัวเข็มขัดรัดสายวางในทิศทางเดียวกัน	2	
5.2	เข็มขัดรัดสายไม่ซ้ำ	2	
5.3	ขนาดเข็มขัดรัดสายมีความเหมาะสม	2	
5.4	หัวเข็มขัดรัดสายอยู่กึ่งกลางสายไฟ	3	
5.5	สายไฟเรียงแนบชิดติดกันไม่มีช่องว่าง	3	
5.6	สายไฟเรียงแนบชิดกับพื้นผิวงาน	3	
5.7	สายไฟเรียงเป็นระเบียบตรงและไม่คดงอ	3	
5.8	การเดินสายไฟในแนวนอน	3	
5.9	การเดินสายไฟในแนวตั้ง	3	
5.10	การเดินสายไฟเหนือศีรษะ	3	
5.11	การเดินสายไฟชิดมุม	3	
5.12	การโค้งสายไฟได้ระยะสวยงาม ไม่บิดหรือตะแคง	3	
5.13	การจัดวางเรียงสายไฟในตู้คอนซูเมอร์ยูนิต	3	
5.14	การปกสายการเข้าสายและการต่อสายไฟในตู้คอนซูเมอร์ยูนิต	3	
5.15	การปกสายการเข้าสายและการต่อสายไฟกล่องสวิตช์	3	
5.16	การปกสายการเข้าสายและการต่อสายไฟในกล่องเต้ารับ	3	
5.17	การบากกล่องเข้าสายไฟ	3	
5.18	การจัดวางเรียงสายไฟ การปกสายการเข้าสายและการต่อสายไฟในโคมหลอดฟลูออเรสเซนต์	3	
5.19	การพันเทปพันสายไฟทุกจุดของการต่อสายไฟ	3	
5.20	การต่อสายดินเข้าจุดต่อสายในตู้คอนซูเมอร์ยูนิต	3	
5.21	การต่อสายดินเข้ากับหลักดิน	3	
6.	ความสะอาดของพื้นที่ปฏิบัติงาน	10	
6.1	มีการทำความสะอาดหลังการปฏิบัติงาน	10	
รวมคะแนนภาคปฏิบัติทั้งสิ้น		200	

ลงชื่อ.....ประธานกรรมการ
(นายเจนวิทย์ ครองตน)

ลงชื่อ.....รองประธาน
(นายชยพล โพธิ์)

ลงชื่อ.....กรรมการ
(นายชัชวาล จันทหาร)

ลงชื่อ.....กรรมการ
(นายวิเชียรชัย ทองไสย)

ลงชื่อ.....กรรมการ
(นายนพพร สิทธาภา)

ลงชื่อ.....กรรมการ
(นายสุชาติ ยอดเกลี้ยง)

ลงชื่อ.....กรรมการและเลขานุการ
(นายสมบัติ เจริญสุข)



รายละเอียดและเกณฑ์ทักษะวิชาชีพ และทักษะวิชาชีพพื้นฐาน
ทักษะวิชาชีพ

ประเพณีอุตสาหกรรม สาขาวิชาช่างไฟฟ้า
การแข่งขันทักษะการเดินสายไฟฟ้า หลักสูตรวิชาชีพพระยาศรี
ระดับสถานศึกษา ระดับจังหวัด ระดับภาค และระดับชาติ ปีการศึกษา 2558 -2559

สูตรในการคิดคำนวณคะแนนเวลาที่ใช้ในการปฏิบัติงาน

การเดินสายไฟฟ้าด้วยเข็มขัดรัดสายและท่อพีวีซี พร้อมการติดตั้งอุปกรณ์ และการต่อวงจรไฟฟ้า
กรณีผู้เข้าแข่งขันได้คะแนนเท่ากัน แต่เสร็จ ก่อน/หลังในเวลาที่กำหนดจะใช้สูตรในการคิดคำนวณ
คะแนนเวลาที่ใช้ในการปฏิบัติงาน ดังนี้

$$\text{คะแนนเวลา} = \frac{10}{y} \cdot n + 10$$

โดยกำหนดให้ y คือ ช่วงห่างของเวลาผู้เข้าแข่งขันที่ปฏิบัติงานเสร็จก่อนเทียบกับเวลาที่กำหนด

n คือ ช่วงห่างเวลาของผู้เข้าแข่งขันแต่ละคนที่ปฏิบัติงานเสร็จเทียบกับเวลาที่กำหนด

เวลาที่กำหนดในการแข่งขัน = 4 ชั่วโมง

เวลาที่ใช้ในการปฏิบัติงานคะแนนเต็ม = 20 คะแนน

ผู้เข้าแข่งขันปฏิบัติงานเสร็จตามเวลาที่กำหนดได้ = 10 คะแนน

ตัวอย่าง ผู้เข้าแข่งขันคนที่ 1 ปฏิบัติงานเสร็จก่อนในเวลา 3.10 ชั่วโมง

ผู้เข้าแข่งขันคนที่ 2 ปฏิบัติงานเสร็จลำดับต่อมาในเวลา 3.35 ชั่วโมง

ผู้เข้าแข่งขันคนที่ 3 ปฏิบัติงานเสร็จลำดับต่อมาในเวลา 3.40 ชั่วโมง

$$\text{ก) คะแนนของผู้เข้าแข่งขันคนที่ 1} = \frac{10}{y} \cdot n + 10$$

$$= \left\{ \frac{(20 - 10) \times (4 - 3.10)}{(4 - 3.10)} \right\} + 10$$

$$= \left\{ \frac{(10) \times (0.90)}{(0.90)} \right\} + 10$$

$$= \left\{ 11.1111 \times 0.90 \right\} + 10 = 9.9999 + 10 = 19.9999$$

$$= 20$$

ลงชื่อ.....ประธานกรรมการ
(นายเจนวิทย์ ครองตน)

ลงชื่อ.....กรรมการ
(นายชัชวาล จันทหาร)

ลงชื่อ.....กรรมการ
(นายนพพร สิทธาภา)

ลงชื่อ.....กรรมการและเลขานุการ
(นายสมบัติ เจริญสุข)

ลงชื่อ.....รองประธาน
(นายชยพล โพธิ์)

ลงชื่อ.....กรรมการ
(นายวิเชียรชัย ทองไสย)

ลงชื่อ.....กรรมการ
(นายสุชาติ ยอดเกลี้ยง)



รายละเอียดและเกณฑ์ทักษะวิชาชีพ และทักษะวิชาพื้นฐาน
ทักษะวิชาชีพ

ประเพณีวิชาอุตสาหกรรม สาขาวิชาช่างไฟฟ้า
การแข่งขันทักษะการเดินสายไฟฟ้า หลักสูตรวิชาชีพระยะสั้น
ระดับสถานศึกษา ระดับจังหวัด ระดับภาค และระดับชาติ ปีการศึกษา 2558 -2559

$$\begin{aligned} \text{ข) คะแนนของผู้เข้าแข่งขันคนที่ 2} \\ &= 10 \cdot n + 10 \\ &= \left\{ \frac{(20 - 10) \times (4 - 3.35)}{(4 - 3.10)} \right\} + 10 \\ &= \left\{ \frac{(10)}{(0.90)} \times (0.65) \right\} + 10 \\ &= \{ 11.1111 \times 0.65 \} + 10 \\ &= 7.2222 + 10 \\ &= 17.2222 \end{aligned}$$

$$\begin{aligned} \text{ค) คะแนนของผู้เข้าแข่งขันคนที่ 3} \\ &= 10 \cdot n + 10 \\ &= \left\{ \frac{(20 - 10) \times (4 - 3.40)}{(4 - 3.10)} \right\} + 10 \\ &= \left\{ \frac{(10)}{(0.90)} \times (0.60) \right\} + 10 \\ &= \{ 11.1111 \times 0.60 \} + 10 \\ &= 6.6666 + 10 \\ &= 16.6666 \end{aligned}$$

ข้อกำหนดการแข่งขันภาคทฤษฎี

คำชี้แจง การแข่งขันภาคทฤษฎี เป็นข้อสอบอัตนัยจำนวน 2 ข้อ คะแนนเต็ม 100 คะแนน เวลา 1 ชั่วโมง

ลงชื่อ.....ประธานกรรมการ
(นายเจนวิทย์ ครองตน)
ลงชื่อ.....กรรมการ
(นายชัชวาล จันทหาร)
ลงชื่อ.....กรรมการ
(นายนพพร สิทธาภา)
ลงชื่อ.....กรรมการและเลขานุการ
(นายสมบัติ เจริญสุข)

ลงชื่อ.....รองประธาน
(นายชยพล โพธิ)
ลงชื่อ.....กรรมการ
(นายวิเชียรชัย ทองไสย)
ลงชื่อ.....กรรมการ



รายละเอียดและเกณฑ์ทักษะวิชาชีพ และทักษะวิชาพื้นฐาน
 ทักษะวิชาชีพ

ประเพณีวิชาอุตสาหกรรม สาขาวิชาช่างไฟฟ้า
 การแข่งขันทักษะการเดินสายไฟฟ้า หลักสูตรวิชาชีพระยะสั้น
 ระดับสถานศึกษา ระดับจังหวัด ระดับภาค และระดับชาติ ปีการศึกษา 2558 -2559

ข้อที่ 1 จำนวน 10 ข้อย่อย ข้อย่อยละ 3 คะแนน คะแนนเต็ม 30 คะแนน สัญลักษณ์ตามที่กำหนดต่อไปนี้
 หมายถึงอุปกรณ์ไฟฟ้าใด

ข้อที่	สัญลักษณ์	คำตอบ
1.	
2.	
3.	
4.	S
5.	S ₃
6.	P
7.	
8.	
9.	
10.	

ลงชื่อ.....ประธานกรรมการ
 (นายเจนวิทย์ ครองตน)

ลงชื่อ.....กรรมการ
 (นายชัชวาล จันทหาร)

ลงชื่อ.....กรรมการ
 (นายนพพร สิทธาภา)

ลงชื่อ.....กรรมการและเลขานุการ
 (นายสมบัติ เจริญสุข)

ลงชื่อ.....รองประธาน
 (นายชยพล โพธิ์)

ลงชื่อ.....กรรมการ
 (นายวิเชียรชัย ทองไสย)

ลงชื่อ.....กรรมการ
 (นายสุชาติ ยอดเกลี้ยง)



รายละเอียดและเกณฑ์ทักษะวิชาชีพ และทักษะวิชาพื้นฐาน
ทักษะวิชาชีพ

ประเพณีวิชาอุตสาหกรรม สาขาวิชาช่างไฟฟ้า
การแข่งขันทักษะการเดินสายไฟฟ้า หลักสูตรวิชาชีพระยะสั้น
ระดับสถานศึกษา ระดับจังหวัด ระดับภาค และระดับชาติ ปีการศึกษา 2558 -2559

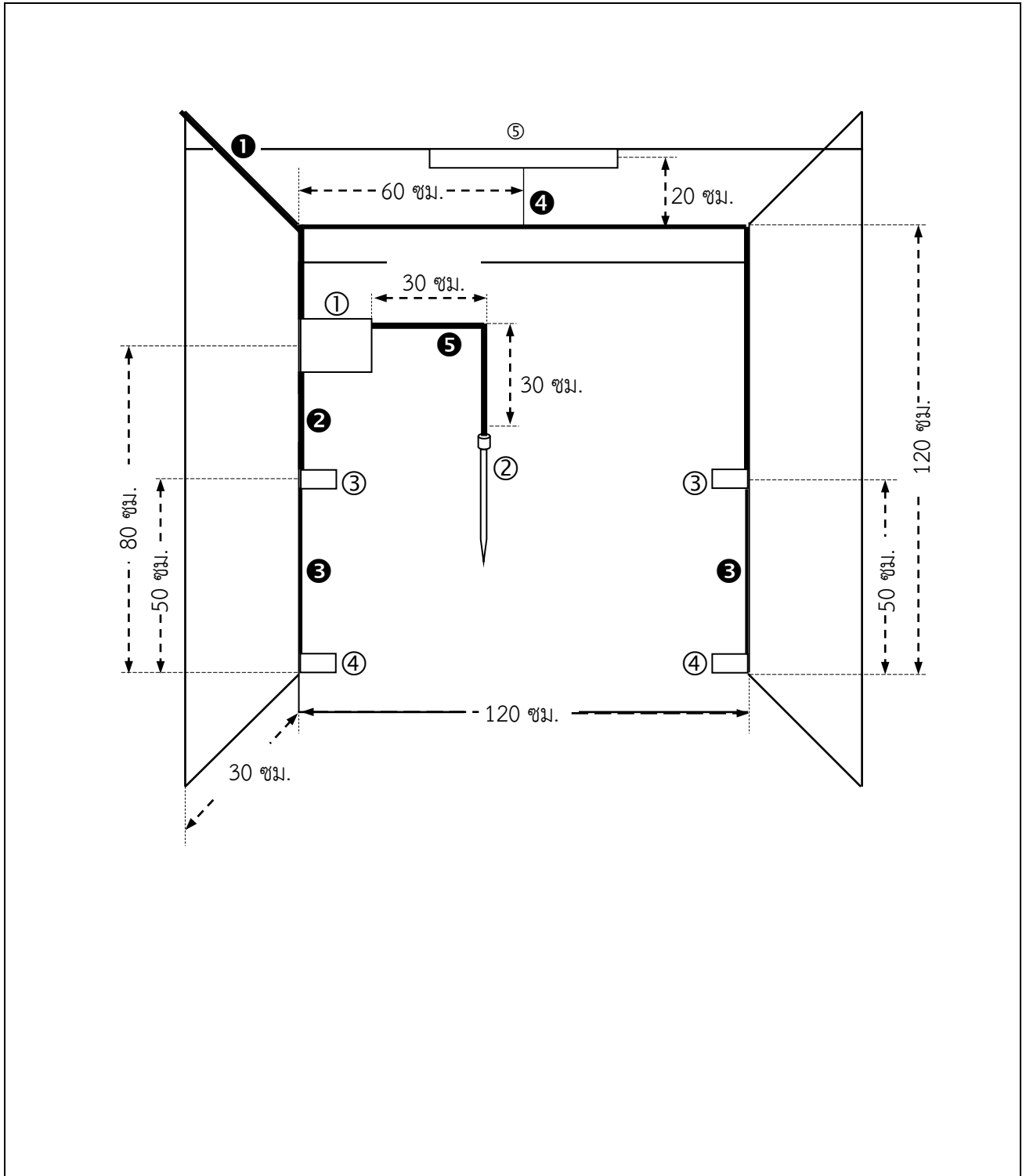

ลงชื่อ.....ประธานกรรมการ
(นายเจนวิทย์ ครองตน)
ลงชื่อ.....กรรมการ
(นายชัชวาล จันทหาร)
ลงชื่อ.....กรรมการ
(นายนพพร สิทธาภา)
ลงชื่อ.....กรรมการและเลขานุการ
(นายสมบัติ เจริญสุข)

ลงชื่อ.....รองประธาน
(นายชยพล โพธิ)
ลงชื่อ.....กรรมการ
(นายวิเชียรชัย ทองไสย)
ลงชื่อ.....กรรมการ
(นายสุชาติ ยอดเกลี้ยง)



รายละเอียดและเกณฑ์ทักษะวิชาชีพ และทักษะวิชาพื้นฐาน
ทักษะวิชาชีพ

ประเพณีอุตสาหกรรม สาขาวิชาช่างไฟฟ้า
การแข่งขันทักษะการเดินสายไฟฟ้า หลักสูตรวิชาชีพระยะสั้น
ระดับสถานศึกษา ระดับจังหวัด ระดับภาค และระดับชาติ ปีการศึกษา 2558 -2559

- ① ตู้คอนซูเมอร์ยูนิต แบบ 4 ช่อง พร้อม MCB 2 P 16 A และ CB 1 P 10 A 2 ตัว ติดตั้งบนแผงพลาสติก ขนาด 10 นิ้ว x 12 นิ้ว
- ② หลักรีด/แท่งกราวด์(จำลอง) ขนาด \varnothing 10 มม. x 50 ซม. พร้อมแคลมป์ปัดสายไฟ
- ③ สวิตช์สามทาง(S₃)/สวิตช์บนไค ติดตั้งบนกล่องลอยพลาสติก ขนาด 2 นิ้ว x 4 นิ้ว
- ④ เต้ารับคู่แบบมีกราวด์(P_G) ติดตั้งบนกล่องลอยพลาสติก ขนาด 2 นิ้ว x 4 นิ้ว
- ⑤ โคมหลอดฟลูออเรสเซนต์ 18 W พร้อมอุปกรณ์
- ① สายไฟ VAF ขนาด 2 x 4 มม.² สายเมนเข้าตู้คอนซูเมอร์ยูนิต เดินสายชิดมุมด้วยเข็มขัดรัดสาย
- ② สายไฟ VAF-G ขนาด 2 x 2.5/2.5 มม.² สายเมนวงจรย่อยเดินสายชิดมุมด้วยเข็มขัดรัดสาย
- ③ สายไฟ VAF-G ขนาด 2 x 2.5/2.5 มม.² สายวงจรเต้ารับเดินสายชิดมุมด้วยเข็มขัดรัดสาย
- ④ สายไฟ VAF ขนาด 2 x 1 มม.² สายวงจรแสงสว่างเดินสายชิดมุมด้วยเข็มขัดรัดสาย
- ⑤ สายไฟ THW ขนาด 10 มม.² สายดิน(กราวด์)เดินร้อยท่อพีวีซี ยึดเข้ากับหลักดินด้วยแคลมป์ปัดสายไฟ

ข้อกำหนดการแข่งขันภาคปฏิบัติ

การเดินสายไฟฟ้าด้วยเข็มขัดรัดสายและท่อพีวีซี พร้อมการติดตั้งอุปกรณ์ และการต่อวงจรไฟฟ้า
คำชี้แจง 1. ให้เดินสายไฟฟ้าด้วยเข็มขัดรัดสายและท่อพีวีซี และติดตั้งอุปกรณ์ ตามรูปแบบและระยะที่กำหนด

2. ใช้เวลา 4 ชั่วโมง คะแนนเต็ม 200 คะแนน
 3. วัสดุอุปกรณ์ให้ใช้ตามที่ระบุไว้ (มาตรฐานการติดตั้งทางไฟฟ้าสำหรับประเทศไทย พ.ศ. 2556)
 4. ระบบไฟฟ้า 1 \varnothing 2 W 220 V
 5. การควบคุมวงจรไฟฟ้าแบ่งเป็น 2 วงจรย่อย
 - 5.1 วงจรย่อยที่ 1 วงจรแสงสว่าง ใช้หลอดฟลูออเรสเซนต์ขนาด 18 วัตต์ ควบคุมด้วยสวิตช์ 3 ทาง
หมายเหตุ 1. โคมหลอดฟลูออเรสเซนต์ ใช้อุปกรณ์บาลาสต์แบบชดลวด และสตาร์ทเตอร์
 2. ห้ามติดตั้งอุปกรณ์และเดินสายไฟภายในโคมมาก่อนการแข่งขัน
 3. การเดินสายไฟภายในโคมใช้สายไฟ THW 1x1 มม.² หรือสายไฟ VAF ขนาด 2x1 มม.² ที่ปกเปลือกภายนอกออกแล้วใช้ตัวนำภายในมาต่อวงจร
 - 5.2 วงจรย่อยที่ 2 วงจรเต้ารับ ใช้เต้ารับคู่แบบมีกราวด์
6. ต่อวงจรไฟฟ้าให้ถูกต้องสมบูรณ์สามารถใช้งานได้อย่างปลอดภัย

ลงชื่อ.....ประธานกรรมการ
(นายเจนวิทย์ ครองตน)

ลงชื่อ.....กรรมการ
(นายชัชวาล จันทหาร)

ลงชื่อ.....กรรมการ
(นายนพพร สิทธาภา)

ลงชื่อ.....กรรมการและเลขานุการ
(นายสมบัติ เจริญสุข)

ลงชื่อ.....รองประธาน
(นายชยพล โพธิ์)

ลงชื่อ.....กรรมการ
(นายวิเชียรชัย ทองไสย)

ลงชื่อ.....กรรมการ
(นายสุชาติ ยอดเกลี้ยง)



รายละเอียดและเกณฑ์ทักษะวิชาชีพ และทักษะวิชาพื้นฐาน
ทักษะวิชาชีพ

ประเพณีวิชาอุตสาหกรรม สาขาวิชาช่างไฟฟ้า
การแข่งขันทักษะการเดินสายไฟฟ้า หลักสูตรวิชาชีพระยะสั้น
ระดับสถานศึกษา ระดับจังหวัด ระดับภาค และระดับชาติ ปีการศึกษา 2558 -2559

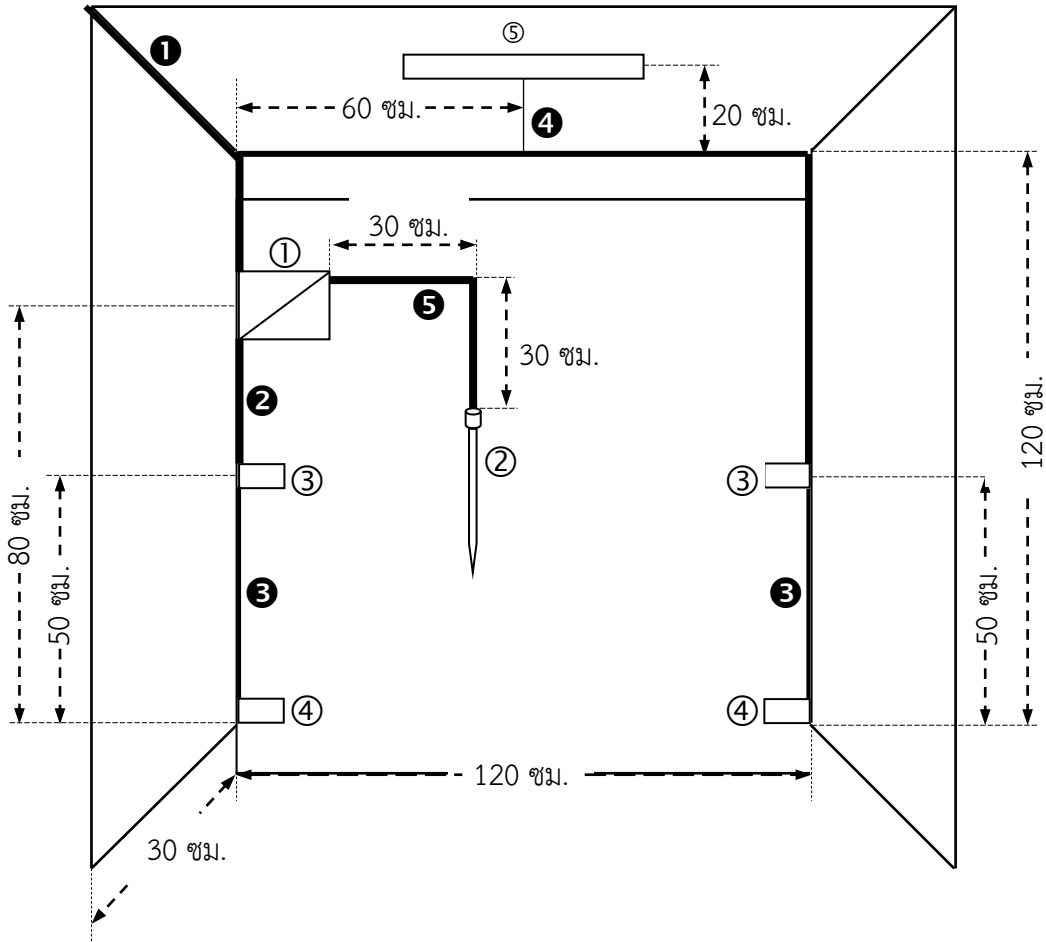

42

ลงชื่อ.....ประธานกรรมการ
(นายเจนวิทย์ ครองตน)

ลงชื่อ.....กรรมการ
(นายชัชวาล จันทหาร)

ลงชื่อ.....กรรมการ
(นายนพพร สิทธาภา)

ลงชื่อ.....กรรมการและเลขานุการ
(นายสมบัติ เจริญสุข)

ลงชื่อ.....รองประธาน
(นายชยพล โพธิ์)

ลงชื่อ.....กรรมการ
(นายวิเชียรชัย ทองไสย)

ลงชื่อ.....กรรมการ
(นายสุชาติ ยอดเกลี้ยง)

ข้อมูล ณ วันที่ 22 สิงหาคม 2558



รายละเอียดและเกณฑ์ทักษะวิชาชีพ และทักษะวิชาชีพพื้นฐาน
ทักษะวิชาชีพ

ประเพณีวิชาชีพอุตสาหกรรม สาขาวิชาช่างไฟฟ้า
การแข่งขันทักษะการเดินสายไฟฟ้า หลักสูตรวิชาชีพระยะสั้น
ระดับสถานศึกษา ระดับจังหวัด ระดับภาค และระดับชาติ ปีการศึกษา 2558 -2559

- ① ตู้คอนซูเมอร์ยูนิต แบบ 4 ช่อง พร้อม MCB 2 P 16 A และ CB 1 P 10 A 2 ตัว ติดตั้งบนแผงพลาสติก ขนาด 10 นิ้ว x 12 นิ้ว
- ② หลักดิน/แท่งกราวด์(จำลอง) ขนาด \varnothing 10 มม. x 50 ซม. พร้อมแคลมป์ปัดสายไฟ
- ③ สวิตช์สามทาง(S₃)/สวิตช์บันได ติดตั้งบนกล่องลอยพลาสติก ขนาด 2 นิ้ว x 4 นิ้ว
- ④ เต้ารับคู่แบบมีกราวด์(P_G) ติดตั้งบนกล่องลอยพลาสติก ขนาด 2 นิ้ว x 4 นิ้ว
- ⑤ โคมหลอดฟลูออเรสเซนต์ 18 W พร้อมอุปกรณ์
- ① สายไฟ VAF ขนาด 2 x 4 มม.² สายเมนเข้าตู้คอนซูเมอร์ยูนิต เดินสายชิดมุมด้วยเข็มขัดรัดสาย
- ② สายไฟ VAF-G ขนาด 2 x 2.5/2.5 มม.² สายเมนวงจรร้อยเดินสายชิดมุมด้วยเข็มขัดรัดสาย
- ③ สายไฟ VAF-G ขนาด 2 x 2.5/2.5 มม.² สายวงจรรับเดินสายชิดมุมด้วยเข็มขัดรัดสาย
- ④ สายไฟ VAF ขนาด 2 x 1 มม.² สายวงจแสงสว่างเดินสายชิดมุมด้วยเข็มขัดรัดสาย
- ⑤ สายไฟ THW ขนาด 10 มม.² สายดิน(กราวด์)เดินร้อยท่อพีวีซี ยึดเข้ากับหลักดินด้วยแคลมป์ปัดสายไฟ

43

ลงชื่อ.....ประธานกรรมการ
(นายเจนวิทย์ ครองตน)

ลงชื่อ.....กรรมการ
(นายชัชวาล จันทหาร)

ลงชื่อ.....กรรมการ
(นายนพพร สิทธาภา)

ลงชื่อ.....กรรมการและเลขานุการ
(นายสมบัติ เจริญสุข)

ลงชื่อ.....รองประธาน
(นายชยพล โพธิ์)

ลงชื่อ.....กรรมการ
(นายวิเชียรชัย ทองไสย)

ลงชื่อ.....กรรมการ
(นายสุชาติ ยอดเกลี้ยง)

ข้อมูล ณ วันที่ 22 สิงหาคม 2558



รายละเอียดและเกณฑ์ทักษะวิชาชีพ และทักษะวิชาพื้นฐาน
ทักษะวิชาชีพ

ประเพณีวิชาอุตสาหกรรม สาขาวิชาช่างไฟฟ้า
การแข่งขันทักษะการเดินสายไฟฟ้า หลักสูตรวิชาชีพระยะสั้น
ระดับสถานศึกษา ระดับจังหวัด ระดับภาค และระดับชาติ ปีการศึกษา 2558 -2559

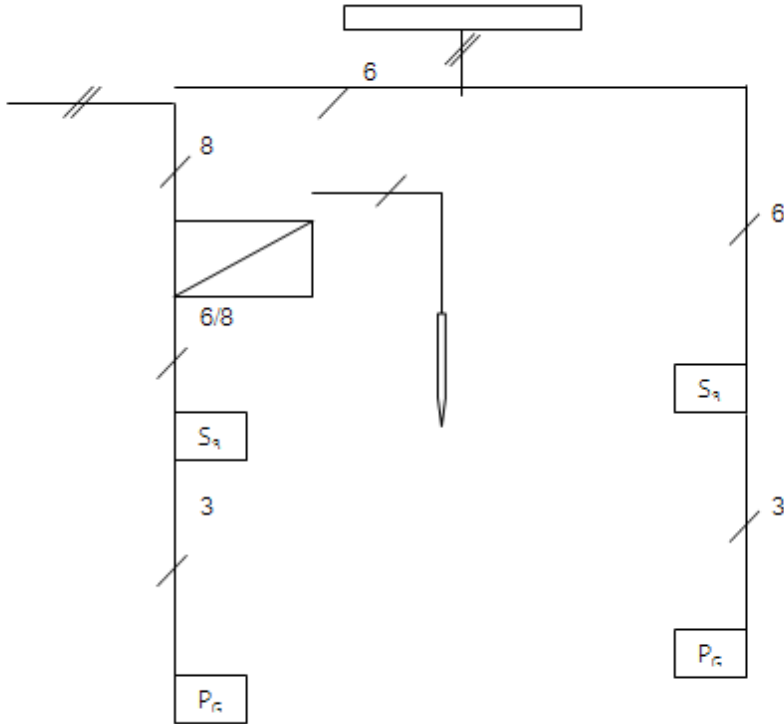

44

ลงชื่อ.....ประธานกรรมการ
(นายเจนวิทย์ ครองตน)

ลงชื่อ.....กรรมการ
(นายชัชวาล จันทหาร)

ลงชื่อ.....กรรมการ
(นายนพพร สิทธาภา)

ลงชื่อ.....กรรมการและเลขานุการ
(นายสมบัติ เจริญสุข)

ลงชื่อ.....รองประธาน
(นายชยพล โพธิ์)

ลงชื่อ.....กรรมการ
(นายวิเชียรชัย ทองไสย)

ลงชื่อ.....กรรมการ
(นายสุชาติ ยอดเกลี้ยง)

ข้อมูล ณ วันที่ 22 สิงหาคม 2558



รายละเอียดและเกณฑ์ทักษะวิชาชีพ และทักษะวิชาชีพพื้นฐาน
ทักษะวิชาชีพ

ประเภทวิชาอุตสาหกรรม สาขาวิชาช่างไฟฟ้า
การแข่งขันทักษะการเดินสายไฟฟ้า หลักสูตรวิชาชีพระยะสั้น
ระดับสถานศึกษา ระดับจังหวัด ระดับภาค และระดับชาติ ปีการศึกษา 2558 -2559

รายการวัสดุและอุปกรณ์
การเดินสายไฟฟ้าด้วยเข็มขัดรัดสายและท่อพีวีซี พร้อมการติดตั้งอุปกรณ์ และการต่อวงจรไฟฟ้า

1.	สายไฟ VAF ขนาด 2 x 4 มม. ² ผลิตภัณฑ์ไทยยาศาภิ (TIS 11 PART 101 – 2553)	2	เมตร	30.-	60.-
2.	สายไฟ VAF ขนาด 2 x 1 มม. ² ผลิตภัณฑ์ไทยยาศาภิ (TIS 11 PART 101 – 2553)	8	เมตร	10.-	80.-
3.	สายไฟ VAF-G ขนาด 2 x 2.5/2.5 มม. ² ผลิตภัณฑ์ไทยยาศาภิ (TIS 11 PART 101 – 2553)	6	เมตร	30.-	180.-
4.	สายไฟ THW ขนาด 10 มม. ² ผลิตภัณฑ์ไทยยาศาภิ (TIS 11 PART 3 – 2553)	1	เมตร	30.-	30.-
5.	หลักดิน(จำลอง) ขนาด ๑ 10 มม. ยาว 50 ซม. พร้อมแคลมป์ปัดสาย	1	ชุด	50.-	50.-
6.	ท่อพีวีซี (ขาว) ขนาด ๑ 16 มม. (3/8 นิ้ว)	1	เมตร	12.-	12.-
7.	ข้อต่อ 90 องศา พีวีซี (ขาว) ขนาด ๑ 16 มม. (3/8 นิ้ว)	1	อัน	10.-	10.-
8.	เข็มขัดรัดท่อ/ก้ามปู ขนาด 16 มม. (3/8 นิ้ว)	4	อัน	3.	12.-
9.	ตู้คอนซูเมอร์ยูนิต แบบ 4 ช่อง ผลิตภัณฑ์ไซเนเตอร์	1	ใบ	1,050.-	1,050.-
10.	เมนเซอร์กิตเบรกเกอร์ 2 P 16 A ค่าIC 10 KA ผลิตภัณฑ์ไซเนเตอร์	1	ตัว	550.-	550.-
11.	เซอร์กิตเบรกเกอร์ 1 P 10 A ค่าIC 6 KA ผลิตภัณฑ์ไซเนเตอร์	2	ตัว	100.-	200.-
12.	แผงพลาสติก (ขาว) ขนาด 10 นิ้ว x 12 นิ้ว	1	แผง	80.-	80.-
13.	สวิตช์สามทาง ผลิตภัณฑ์พานาโซนิค รุ่น WNG5002 – 701	2	ตัว	60.-	120.-
14.	เต้ารับคู่แบบมีกราวด์ ผลิตภัณฑ์พานาโซนิค รุ่น WNG15923-7	2	ตัว	130.-	260.-
15.	หน้ากากแบบ 1 ช่อง ผลิตภัณฑ์พานาโซนิค รุ่น WNG6801W	2	อัน	18.-	36.-
16.	หน้ากากแบบ 3 ช่อง ผลิตภัณฑ์พานาโซนิค รุ่น WNG6803W	2	อัน	18.-	36.-
17.	กล่องลอยพลาสติกชนิดหนา ขนาด 2 นิ้ว x 4 นิ้ว	4	ใบ	10.-	40.-
18.	โคมหลอดฟลูออเรสเซนต์ 18 W พร้อมอุปกรณ์หลอดไฟ บาลาสต์ สตาร์ทเตอร์ และขาหลอดแบบสปริง ผลิตภัณฑ์ฟิลิปส์	1	ชุด	185.-	185.-
19.	เทปพันสายไฟ 3 M	1	ม้วน	15.-	15.-
20.	เข็มขัดรัดสายไฟ # 3/4 , 0 , 1 , 1½ , 2 , 2½ , 3 , 4 , 5 , 6 ขนาดละ 1 ถูง(100 กรัม)	10	ถูง	10.-	100.-
21.	ตะปูตอกเข็มขัดรัดสาย ขนาด 3/8 นิ้ว (1 ถูง 200 กรัม)	1	ถูง	20.-	20.-
22.	สกรูเกลียวปล้อย ขนาด ½ นิ้ว (หัวแฉก)	22	ตัว	11.-	11.-

45

ลงชื่อ.....ประธานกรรมการ
(นายเจนวิทย์ ครองตน)

ลงชื่อ.....กรรมการ
(นายชัชวาล จันทหาร)

ลงชื่อ.....กรรมการ
(นายนพพร สิทธาภา)

ลงชื่อ.....กรรมการและเลขานุการ
(นายสมบัติ เจริญสุข)

ลงชื่อ.....รองประธาน
(นายชยพล โพธิ์)

ลงชื่อ.....กรรมการ
(นายวิเชียรชัย ทองไสย)

ลงชื่อ.....กรรมการ
(นายสุชาติ ยอดเกลี้ยง)

ข้อมูล ณ วันที่ 22 สิงหาคม 2558



รายละเอียดและเกณฑ์ทักษะวิชาชีพ และทักษะวิชาชีพพื้นฐาน
ทักษะวิชาชีพ

ประเพณีวิชาอุตสาหกรรม สาขาวิชาช่างไฟฟ้า
การแข่งขันทักษะการเดินสายไฟฟ้า หลักสูตรวิชาชีพพระยะสั้น
ระดับสถานศึกษา ระดับจังหวัด ระดับภาค และระดับชาติ ปีการศึกษา 2558 -2559

รายการวัสดุและอุปกรณ์

การเดินสายไฟฟ้าด้วยเข็มขัดรัดสายและท่อพีวีซี พร้อมการติดตั้งอุปกรณ์ และการต่อวงจรไฟฟ้า

ที่	รายการ	จำนวน	หน่วย นับ	ราคา/ หน่วย	จำนวน เงิน
23.	สกรูเกลียวปล่อย ขนาด 1½ นิ้ว , 2 นิ้ว , 2½ นิ้ว (หัวแฉก)	12	ตัว	12.-	12.-
	จำนวนเงิน				3,149.-
	ภาษีมูลค่าเพิ่ม 7%				221.-
	รวมเป็นเงิน (สามพันสามร้อยเจ็ดสิบบาทถ้วน)				3,370.-

ลงชื่อ.....ประธานกรรมการ
(นายเจนวิทย์ ครองตน)

ลงชื่อ.....กรรมการ
(นายชัชวาล จันทหาร)

ลงชื่อ.....กรรมการ
(นายนพพร สิทธาภา)

ลงชื่อ.....กรรมการและเลขานุการ
(นายสมบัติ เจริญสุข)

ลงชื่อ.....รองประธาน
(นายชยพล โปธิ)

ลงชื่อ.....กรรมการ
(นายวิเชียรชัย ทองไสย)

ลงชื่อ.....กรรมการ
(นายสุชาติ ยอดเกลี้ยง)



รายละเอียดและเกณฑ์ทักษะวิชาชีพ และทักษะวิชาพื้นฐาน
ทักษะวิชาชีพ

ประเพณีวิชาอุตสาหกรรม สาขาวิชาช่างไฟฟ้า
การแข่งขันทักษะการเดินสายไฟฟ้า หลักสูตรวิชาชีพพระยะสั้น
ระดับสถานศึกษา ระดับจังหวัด ระดับภาค และระดับชาติ ปีการศึกษา 2558 -2559

รายการเครื่องมือและอุปกรณ์ที่ผู้เข้าแข่งขันต้องจัดเตรียมมา
การเดินสายไฟฟ้าด้วยเข็มขัดรัดสายและท่อพีวีซี พร้อมการติดตั้งอุปกรณ์ และการต่อวงจรไฟฟ้า

ที่	รายการ
1.	ค้อนเดินสายไฟ
2.	ตลับเมตร
3.	ปากเต้า
4.	ไขควงชุด
5.	ไขควงทดลองไฟ
6.	มีดปอกสาย
7.	คีมตัด
8.	คีมปลายแหลม
9.	คีมรวม(คีมช่างไฟฟ้า)
10.	เหล็กส่ง
11.	เหล็กนำ
12.	ฉาก
13.	ระดับน้ำ
14.	เลื่อยรอก/เลื่อยตัดเหล็ก
15.	สิ่ว
16.	มัลติมิเตอร์
17.	สว่านไฟฟ้าพร้อมดอกสว่าน
18.	ปลั๊กพ่วง
19.	สายไฟพร้อมปลั๊ก(สำหรับจ่ายไฟทดสอบวงจร)
20.	ผ้า
21.	เครื่องมือหรืออุปกรณ์อื่นๆที่คิดว่าจำเป็นต่อการปฏิบัติงาน และคณะกรรมการอนุญาตให้ใช้ได้

ลงชื่อ.....ประธานกรรมการ
(นายเจนวิทย์ ครองตน)

ลงชื่อ.....กรรมการ
(นายชัชวาล จันทหาร)

ลงชื่อ.....กรรมการ
(นายนพพร สิทธาภา)

ลงชื่อ.....กรรมการและเลขานุการ
(นายสมบัติ เจริญสุข)

ลงชื่อ.....รองประธาน
(นายชยพล โพธิ์)

ลงชื่อ.....กรรมการ
(นายวิเชียรชัย ทองไสย)

ลงชื่อ.....กรรมการ
(นายสุชาติ ยอดเกลี้ยง)



รายละเอียดและเกณฑ์ทักษะวิชาชีพ และทักษะวิชาชีพพื้นฐาน
ทักษะวิชาชีพ

ประเพณีอุตสาหกรรม สาขาวิชาช่างไฟฟ้า
การแข่งขันทักษะการเดินสายไฟฟ้า หลักสูตรวิชาชีพระยะสั้น
ระดับสถานศึกษา ระดับจังหวัด ระดับภาค และระดับชาติ ปีการศึกษา 2558 -2559



กำหนดการ

การแข่งขันทักษะ.....สาขาวิชา.....
ในการแข่งขันระดับ.....ประจำปีการศึกษา.....
วันที่.....ณ.....

เวลา	รายละเอียด	สถานที่
08.30 – 09.00 น.	ลงทะเบียนรายงานตัว คณะกรรมการ ครูผู้ควบคุมทีม และผู้เข้าแข่งขัน	
09.00 – 09.30 น.	พิธีเปิด และการประชุมชี้แจง	
09.30 – 10.30 น.	แข่งขันภาคทฤษฎี	
10.30 – 11.00 น.	พัก 30 นาที	
11.00 – 11.15 น.	ผู้เข้าแข่งขันจับสลากเลือกแผงฝึกปฏิบัติ	
11.15 – 11.30 น.	ผู้เข้าแข่งขัน เข้าตรวจสอบแผงฝึกปฏิบัติ ตรวจสอบวัสดุอุปกรณ์ และจัดเตรียมเครื่องมือก่อนแข่งขัน	
11.30 – 15.30 น.	แข่งขันภาคปฏิบัติทักษะวิชาชีพการเดินสายไฟฟ้า	
15.30 – 16.00 น.	คณะกรรมการตรวจให้คะแนน รวบรวมคะแนน และสรุปผลการแข่งขัน	
16.00 – 17.00 น.	- ประกาศผลการแข่งขัน - พิธีมอบรางวัลทีมที่ชนะเลิศการแข่งขัน - พิธีมอบเกียรติบัตร - พิธีปิด	

48

ลงชื่อ.....ประธานกรรมการ
(นายเจนวิทย์ ครองตน)

ลงชื่อ.....รองประธาน
(นายชยพล โพธิ์)

ลงชื่อ.....กรรมการ
(นายชัชวาล จันทหาร)

ลงชื่อ.....กรรมการ
(นายวิเชียรชัย ทองไสย)

ลงชื่อ.....กรรมการ
(นายนพพร สิทธาภา)

ลงชื่อ.....กรรมการ
(นายสุชาติ ยอดเกลี้ยง)

ลงชื่อ.....กรรมการและเลขานุการ
(นายสมบัติ เจริญสุข)

ข้อมูล ณ วันที่ 22 สิงหาคม 2558



รายละเอียดและเกณฑ์ทักษะวิชาชีพ และทักษะวิชาพื้นฐาน
ทักษะวิชาชีพ

ประเพณีชาอุตสาหกรรม สาขาวิชาช่างไฟฟ้า
การแข่งขันทักษะการเดินสายไฟฟ้า หลักสูตรวิชาชีพระยะสั้น
ระดับสถานศึกษา ระดับจังหวัด ระดับภาค และระดับชาติ ปีการศึกษา 2558 -2559

รายชื่อ คณะกรรมการจัดทำเกณฑ์ และกติกาการแข่งขัน

วันที่.....

ณ.....

ทักษะวิชาชีพ ทักษะวิชาพื้นฐาน

ที่	ชื่อ - นามสกุล	ชื่อสถานศึกษา	ภาค	หมายเลขโทรศัพท์
1.	นายชยพล โปธิ	วช.นครหลวง	ภาคตะวันออกและกทม.	087 - 337 - 0596
2.	นายชัชวาล จันทหาร	วช.ธนบุรี	ภาคตะวันออกและกทม.	085 - 443 - 6238
3.	นายสุชาติ ยอดเกลี้ยง	วช.พระนคร	ภาคตะวันออกและกทม.	086 - 899 - 0803
4.	นายวิเชียรชัย ทองไสย	วช.สี่พระยา	ภาคตะวันออกและกทม.	084 - 942 - 3667
5.	นายนพพร สิทธาภา	วช.พระนครศรีอยุธยา	ภาคกลาง	083 - 706 - 6083
6.	นายสมบัติ เจริญสุข	วช.สมุทรปราการ	ภาคตะวันออกและกทม.	081 - 208 - 0968
7.		สถานประกอบการ.....	
8.		สถานประกอบการ.....	

49

ลงชื่อ.....ประธานกรรมการ
(นายเจนวิทย์ ครองตน)

ลงชื่อ.....กรรมการ
(นายชัชวาล จันทหาร)

ลงชื่อ.....กรรมการ
(นายนพพร สิทธาภา)

ลงชื่อ.....กรรมการและเลขานุการ
(นายสมบัติ เจริญสุข)

ลงชื่อ.....รองประธาน
(นายชยพล โปธิ)

ลงชื่อ.....กรรมการ
(นายวิเชียรชัย ทองไสย)

ลงชื่อ.....กรรมการ
(นายสุชาติ ยอดเกลี้ยง)

ข้อมูล ณ วันที่ 22 สิงหาคม 2558

ภาคผนวก

1. แบบใบสมัคร
2. แบบรายงานผล
3. แบบประกาศผล
4. ตารางรายชื่อกิจกรรม



รูปถ่าย
เครื่องแบบ
นักศึกษา
ขนาด ๑ นิ้ว

ใบสมัครประกวด แข่งขันทักษะวิชาชีพ ทักษะพื้นฐาน

ประจำปีการศึกษา

ทักษะวิชาชีพ ทักษะพื้นฐาน ทักษะหลักสูตรวิชาชีพระยะสั้น

ประเภทวิชาสาขาวิชา.....

ประกวด แข่งขัน ทักษะ

ระดับ ปวช. ระดับ ปวส. ระดับปวช./ ปวส. วิชาชีพระยะสั้น

ประเภท บุคคล ทีม

ชื่อ- สกุลนักเรียน นักศึกษา.....อายุ.....ปี สัญชาติ.....

รหัสประจำตัวนักเรียน นักศึกษา.....

กำลังศึกษาในระบบ ปกติ ทวิภาคี ระยะสั้น ระดับ ปวช. ระดับ ปวส. ชั้นปีที่

ประเภทวิชา.....สาขาวิชา.....สาขางาน.....

วิทยาลัย.....อาชีวศึกษาจังหวัด.....ภาค.....

ข้าพเจ้า ขอรับรองข้อมูลข้างต้นเป็นความจริงทุกประการ

ลงชื่อ.....

(.....)

นักศึกษา

เบอร์โทรศัพท์.....

ลงชื่อ.....

(.....)

ครูผู้ควบคุม

เบอร์โทรศัพท์.....

ลงชื่อ.....

(.....)

ผู้อำนวยการวิทยาลัย.....

สำหรับประธานจัดการประกวด แข่งขัน หรือผู้ที่ได้รับมอบหมาย

ระดับสถานศึกษา

ระดับจังหวัด

ระดับภาค

ระดับชาติ

ลงชื่อ.....

ลงชื่อ.....

ลงชื่อ.....

ลงชื่อ.....

(.....)

(.....)

(.....)

(.....)

วันที่/...../.....

วันที่/...../.....

วันที่/...../.....

วันที่/...../.....

เอกสารประกอบใบสมัคร

- สำเนาบัตรประจำตัวนักเรียน นักศึกษา หรือ ใบรับรองการเป็นนักเรียน นักศึกษา
- สำเนาบัตรประชาชน หรือ สำเนาบัตรอื่นๆ ที่ราชการออกให้



แบบรายงานผลการประกวด แข่งขัน

- ทักษะวิชาชีพ ทักษะพื้นฐาน ทักษะหลักสูตรวิชาชีพพระยะสั้น
 ประเภทวิชาสาขาวิชา.....
 ประกวด แข่งขัน ทักษะ
 ระดับ ปวช. ระดับ ปวส. ระดับปวช./ ปวส. วิชาชีพพระยะสั้น
 ประเภท บุคคล ทีม
 ในการประกวด แข่งขัน ระดับสถานศึกษา ระดับจังหวัด ระดับภาค ระดับชาติ
 ประจำปีการศึกษา

ลำดับ	รางวัล	ผู้เข้าประกวด แข่งขัน	สถานศึกษา	คะแนนรวม	ระดับเหรียญรางวัล
1	ชนะเลิศ				
2	รองชนะเลิศอันดับ 1				
3	รองชนะเลิศอันดับ 2				

ลงชื่อ.....ประธานกรรมการตัดสิน
 (.....)
/...../.....

ลงชื่อ.....กรรมการตัดสิน
 (.....)

ลงชื่อ.....กรรมการตัดสิน
 (.....)

ลงชื่อ.....กรรมการตัดสิน
 (.....)

ลงชื่อ.....กรรมการตัดสิน
 (.....)

ลงชื่อ.....กรรมการตัดสิน
 (.....)

ลงชื่อ.....กรรมการตัดสิน
 (.....)

ลงชื่อ.....
 (.....)

ประธานคณะกรรมการจัดการประกวด แข่งขัน.....
/...../.....

- หมายเหตุ 1. การประกาศรางวัลให้ถือปฏิบัติตามเกณฑ์ข้อ 4 ข้อ 5 และ ข้อ 6 ในรายละเอียดทักษะวิชาชีพ
 ทักษะพื้นฐาน หลักสูตรวิชาชีพพระยะสั้น
 2. การประกาศรางวัล จะสมบูรณ์เมื่อประธานคณะกรรมการบริหาร อวท. ในแต่ละระดับลงนาม



ประกาศผล

- ทักษะวิชาชีพ ทักษะพื้นฐาน ทักษะหลักสูตรวิชาชีพระยะสั้น
ประเภทวิชาสาขาวิชา.....
- ประกวด แข่งขัน ทักษะ
- ระดับ ปวช. ระดับ ปวส. ระดับปวช./ ปวส. วิชาชีพระยะสั้น
ประเภท บุคคล ทีม
- ในการประกวด แข่งขัน ระดับสถานศึกษา ระดับจังหวัด ระดับภาค ระดับชาติ
ประจำปีการศึกษา

ลำดับ	รางวัล	ระดับเหรียญรางวัล	ผู้เข้าประกวด แข่งขัน	สถานศึกษา
1	ชนะเลิศ			
2	รองชนะเลิศอันดับ 1			
3	รองชนะเลิศอันดับ 2			

ลงชื่อ.....

(.....)

เลขานุการคณะกรรมการบริหารอวท. ระดับ.....

...../...../.....

ลงชื่อ.....

(.....)

ประธานคณะกรรมการบริหารอวท. ระดับ.....

...../...../.....

ตารางรายชื่อ กิจกรรมการแข่งขันทักษะวิชาชีพ และ ทักษะพื้นฐาน
งานประชุมวิชาการองค์การนักวิชาชีพในอนาคตแห่งประเทศไทย ระดับสถานศึกษา ระดับจังหวัด ระดับภาค และ ระดับชาติ
ประจำปีการศึกษา 2558 - 2559

ที่	รายการกิจกรรมการแข่งขัน	ระดับ	สถานศึกษา	จังหวัด	ภาค	ชาติ	หมายเหตุ
1.	ประเภทวิชาอุตสาหกรรม						
	1.1 สาขาวิชาช่างยนต์/สาขาวิชาเครื่องกล						
	1) ทักษะเทคนิคยานยนต์	ทีม ปวช./ปวส.	✓	✓	✓	✓	
	2) ทักษะเครื่องยนต์เล็กและจักรยานยนต์	ทีม ปวช.	✓	✓	✓	✓	
	1.2 สาขาวิชาช่างก่อสร้าง/สาขาวิชาสำรวจ/สาขาวิชาสถาปัตยกรรม/สาขาวิชาช่างเครื่องเรือนและตกแต่งภายใน/สาขาวิชาสำรวจ/สาขาวิชาโยธา/สาขาวิชาการก่อสร้าง/สาขาวิชาเทคนิคสถาปัตยกรรม/สาขาวิชาอุตสาหกรรมช่างเครื่องเรือนและตกแต่งภายใน						
	1) ทักษะงานปูน	ทีม ปวช.	✓	✓	✓	✓	
	2) ทักษะงานไม้	ทีม ปวช.	✓	✓	✓	✓	
	3) ทักษะการสำรวจเพื่อการก่อสร้าง	ทีม ปวช.	✓	✓	✓	✓	
	4) ทักษะการสำรวจเพื่อการก่อสร้าง	ทีม ปวส.	✓	✓	✓	✓	
	5) ทักษะงานไม้เครื่องเรือน	ทีม ปวช.	✓	✓	✓	✓	
	6) ทักษะการทำหุ่นจำลอง	ทีม ปวช.	✓	✓	✓	✓	
	7) ทักษะการเขียนแบบก่อสร้าง	ทีม ปวช.	✓	✓	✓	✓	
	8) ทักษะการเขียนแบบก่อสร้างด้วยคอมพิวเตอร์	ทีม ปวส.	✓	✓	✓	✓	
	9) ทักษะการออกแบบสถาปัตยกรรม	ทีม ปวส.	✓	✓	✓	✓	
	10) ทักษะประมาณราคางานก่อสร้าง	ทีม ปวช./ปวส.	✓	✓	✓	-	เพิ่มใหม่ตามมติคณะกรรมการ อวท. ระดับชาติ
	11) ทักษะงานโยธา	ทีม ปวช./ปวส.	✓	✓	✓	-	เพิ่มใหม่ตามมติคณะกรรมการ อวท. ระดับชาติ
	1.3 สาขาวิชาช่างไฟฟ้ากำลัง/สาขาวิชาไฟฟ้ากำลัง						
	1) ทักษะการติดตั้งไฟฟ้าด้วยท่อร้อยสาย	ทีม ปวช.	✓	✓	✓	✓	
	2) ทักษะการติดตั้งเครื่องปรับอากาศ	ทีม ปวช.	✓	✓	✓	✓	
	3) ทักษะการเขียนโปรแกรมควบคุมด้วยโปรแกรมเมเบิลคอนโทรลเลอร์ PLC	ทีม ปวส.	✓	✓	✓	✓	
	4) ทักษะการออกแบบระบบไฟฟ้าและเขียนแบบไฟฟ้าด้วยคอมพิวเตอร์	ทีม ปวส.	✓	✓	✓	✓	
	1.4 สาขาวิชาช่างอิเล็กทรอนิกส์/สาขาวิชาอิเล็กทรอนิกส์						
	1) ทักษะการประกอบและตรวจสอบเครื่องขยายเสียง	ทีม ปวช.	✓	✓	✓	✓	
	2) ทักษะไมโครคอนโทรลเลอร์	ทีม ปวส.	✓	✓	✓	✓	
	3) ทักษะการติดตั้งตู้สาขาระบบโทรศัพท์อัตโนมัติ (PABX)	ทีม ปวส.	✓	✓	✓	✓	

ตารางรายชื่อ กิจกรรมการแข่งขันทักษะวิชาชีพ และ ทักษะพื้นฐาน
งานประชุมวิชาการองค์การนักวิชาชีพในอนาคตแห่งประเทศไทย ระดับสถานศึกษา ระดับจังหวัด ระดับภาค และ ระดับชาติ
ประจำปีการศึกษา 2558 - 2559

ที่	รายการกิจกรรมการแข่งขัน	ระดับ	สถานศึกษา	จังหวัด	ภาค	ชาติ	หมายเหตุ
	4) ทักษะการติดตั้งจานรับสัญญาณดาวเทียม	ทีม ปวช.	✓	✓	✓	✓	
1.5 สาขาวิชาช่างเชื่อมโลหะ/สาขาวิชาเทคนิคโลหะ							
	1) ทักษะการเชื่อม GTAW & SMAW	ปวช.	✓	✓	✓	✓	
	2) ทักษะการเชื่อม GTAW & GMAW & SMAW	ปวส.	✓	✓	✓	✓	
1.6 สาขาวิชาช่างกลโรงงาน/สาขาวิชาช่างซ่อมบำรุง							
	ทักษะงานกลึง กัด ตัด ไส ชิ้นงาน	ทีม ปวช.	✓	✓	✓	✓	
1.7 สาขาวิชาเทคนิคการผลิต/สาขาวิชาเทคนิคอุตสาหกรรม/สาขาวิชาเขียนแบบเครื่องกล							
	1) ทักษะมาตรฐานวิทยามิติ	ทีม ปวส.	✓	✓	✓	✓	
	2) ทักษะออกแบบและเขียนแบบเครื่องกลด้วยคอมพิวเตอร์(เทคนิคการผลิต/เทคนิคอุตสาหกรรม)	ปวส.	✓	✓	✓	✓	
	3) ทักษะออกแบบและเขียนแบบเครื่องกลด้วยคอมพิวเตอร์ (เขียนแบบเครื่องกล)	ปวส.	-	-	-	✓	
2.	วิชาเทคนิคพื้นฐาน						
	ทักษะงานฝึกฝีมือ	ปวช.	✓	✓	✓	✓	
3.	ประเภทวิชาพาณิชยกรรม/ประเภทวิชาบริหารธุรกิจ						
3.1 สาขาวิชาการบัญชี							
	1) ทักษะการใช้คอมพิวเตอร์ในงานบัญชี	ทีม ปวช.	✓	✓	✓	✓	
	2) ทักษะโปรแกรมสำเร็จรูปเพื่องานบัญชี	ทีม ปวส.	✓	✓	✓	✓	
3.2 สาขาวิชาการเลขานุการ							
	1) ทักษะพิมพ์ดีดไทยด้วยคอมพิวเตอร์	ปวช.	✓	✓	✓	✓	
	2) ทักษะพิมพ์ดีดอังกฤษด้วยคอมพิวเตอร์	ปวช.	✓	✓	✓	✓	
3.3 สาขาวิชาการตลาด							
	1) ทักษะการเขียนแผนธุรกิจ	ทีม ปวช./ปวส.	✓	✓	✓	✓	
	2) ทักษะ “The Marketing Challenge”	ทีม ปวช.	✓	✓	✓	✓	
3.4 สาขาวิชาคอมพิวเตอร์ธุรกิจ							
	ทักษะการขายสินค้าออนไลน์	ทีม ปวช./ปวส.	✓	✓	✓	-	เพิ่มใหม่ตามมติคณะกรรมการ อวทระดับชาติ
3.5 สาขาวิชาธุรกิจค้าปลีก							
	ทักษะธุรกิจค้าปลีก ประเภทกาแฟโบราณ	ทีม ปวช.	✓	✓	✓	-	เพิ่มใหม่ตามมติคณะกรรมการ อวทระดับชาติ
3.6 สาขาวิชาการจัดการโลจิสติกส์							
	ทักษะการจัดการโลจิสติกส์และโซ่อุปทาน (แบบจำลองสถานการณ์เบียร์เกม)	ทีม ปวส.	✓	✓	✓	-	เพิ่มใหม่ตามมติคณะกรรมการ อวทระดับชาติ

ตารางรายชื่อ กิจกรรมการแข่งขันทักษะวิชาชีพ และ ทักษะพื้นฐาน
งานประชุมวิชาการองค์การนักวิชาชีพในอนาคตแห่งประเทศไทย ระดับสถานศึกษา ระดับจังหวัด ระดับภาค และ ระดับชาติ
ประจำปีการศึกษา 2558 - 2559

ที่	รายการกิจกรรมการแข่งขัน	ระดับ	สถานศึกษา	จังหวัด	ภาค	ชาติ	หมายเหตุ
4. ประเภทวิชาคหกรรม							
4.1 สาขาวิชาอาหารและโภชนาการ							
	1) ทักษะการประกอบอาหารไทยเป็นชุด(Set Manu)	ทีม ปวช.	✓	✓	✓	✓	ใช้แข่งขันในปีการศึกษา 2558
	2) ทักษะการประกอบอาหารชุดแบบตะวันตก (Western Set)	ทีม ปวส.	✓	✓	✓	✓	ใช้แข่งขันในปีการศึกษา 2558
	3) ทักษะการประกอบอาหารไทยเป็นชุด(Set Manu)	ทีม ปวช.	✓	✓	✓	✓	ใช้แข่งขันในปีการศึกษา 2559
	4) ทักษะการประกอบอาหารชุดคอสมโพลิแทน(Cosmopolitan)	ทีม ปวส.	✓	✓	✓	✓	ใช้แข่งขันในปีการศึกษา 2559
4.2 สาขาวิชาคหกรรมศาสตร์/สาขาวิชาการบริหารงานคหกรรมศาสตร์							
	1) ทักษะการประยุกต์ดอกไม้ในท้องถิ่น	ทีม ปวช.	✓	✓	✓	✓	ใช้แข่งขันในปีการศึกษา 2558
	2) ทักษะการประยุกต์งานดอกไม้แบบไทย	ทีม ปวส.	✓	✓	✓	✓	ใช้แข่งขันในปีการศึกษา 2558
	3) ทักษะการประยุกต์ดอกไม้ในท้องถิ่น	ทีม ปวช.	✓	✓	✓	✓	ใช้แข่งขันในปีการศึกษา 2559
	4) ทักษะการประยุกต์งานดอกไม้แบบไทย	ทีม ปวส.	✓	✓	✓	✓	ใช้แข่งขันในปีการศึกษา 2559
4.3 สาขาวิชาแฟชั่นและสิ่งทอ/สาขาวิชาเทคโนโลยีผ้าและเครื่องแต่งกาย/สาขาวิชาเทคโนโลยีการออกแบบเครื่องแต่งกาย							
	1) ทักษะการออกแบบและตัดเย็บชุดนอนวัยรุ่นหญิง อายุ15-20 ปี	ทีม ปวช.	✓	✓	✓	✓	
	2) ทักษะการออกแบบและตัดเย็บชุดทำงานสตรี อายุ 25-35 ปี	ทีม ปวส.	✓	✓	✓	✓	
5. ประเภทวิชาศิลปกรรม							
5.1 สาขาวิชาคอมพิวเตอร์กราฟฟิก							
	1) ทักษะงานออกแบบ 2D Animation (คนดีศรีอาชีพ)	ทีม ปวช.	✓	✓	✓	✓	
	2) ทักษะงานออกแบบข้างไทย 3 D Animation	ทีม ปวส.	✓	✓	✓	✓	
5.2 สาขาวิชา วิจิตรศิลป์							
	1) ทักษะจิตรกรรมสีน้ำหุ่นนิ่ง	ปวช.	✓	✓	✓	✓	
	2) ทักษะการวาดภาพคนเหมือน	ปวช.	✓	✓	✓	✓	

ตารางรายชื่อ กิจกรรมการแข่งขันทักษะวิชาชีพ และ ทักษะพื้นฐาน
งานประชุมวิชาการองค์การนักวิชาชีพในอนาคตแห่งประเทศไทย ระดับสถานศึกษา ระดับจังหวัด ระดับภาค และ ระดับชาติ
ประจำปีการศึกษา 2558 - 2559

ที่	รายการกิจกรรมการแข่งขัน	ระดับ	สถานศึกษา	จังหวัด	ภาค	ชาติ	หมายเหตุ
5.3 สาขาวิชาการออกแบบ							
	1) ทักษะการออกแบบตกแต่งภายใน “ห้องพักผ่อน Family Room”	ปวช.	✓	✓	✓	-	เพิ่มเติมตามมติคณะกรรมการ อวท. ระดับชาติ/ใช้แข่งขันในปี 2558
	2) ทักษะการออกแบบตกแต่งภายใน “บูทสินค้า งาน OTOP 4 ภาค”	ปวช.	✓	✓	✓	-	เพิ่มเติมตามมติคณะกรรมการ อวท. ระดับชาติ/ใช้แข่งขันในปี 2559
	3) ทักษะการออกแบบต้นฉบับปกหนังสือ เรื่อง “ค่านิยมหลัก 12 ประการ”	ปวส.	✓	✓	✓	-	เพิ่มเติมตามมติคณะกรรมการ อวท. ระดับชาติ/ใช้แข่งขันในปี 2558
	4) ทักษะการออกแบบภาพประกอบเรื่อง “นิทานพื้นบ้าน”	ปวส.	✓	✓	✓	-	เพิ่มเติมตามมติคณะกรรมการ อวท. ระดับชาติ/ใช้แข่งขันในปี 2559
6. ประเภทวิชาอุตสาหกรรมท่องเที่ยว							
6.1 สาขาวิชาการโรงแรม/สาขาวิชาการโรงแรมและบริการ							
	1) ทักษะการผสมเครื่องดื่ม (Bartender)	ปวช. หรือ ปวส.	✓	✓	✓	✓	
	2) ทักษะการบริการอาหารและเครื่องดื่ม (Food and Beverage Service)	ทีม ปวช./ปวส.	✓	✓	✓	-	เพิ่มเติมตามมติคณะกรรมการ อวท.ระดับชาติ
6.2 สาขาวิชาการท่องเที่ยว/สาขาวิชาการจัดการธุรกิจท่องเที่ยว							
	1) ทักษะการจัดทำและเสนอขายรายการนำเที่ยว	ทีม ปวช.	✓	✓	✓	✓	
	2) ทักษะการจัดทำและเสนอขายรายการนำเที่ยว	ทีม ปวส.	✓	✓	✓	✓	
7. ประเภทวิชาเทคโนโลยีสารสนเทศและการสื่อสาร สาขาวิชาเทคโนโลยีสารสนเทศ							
	1) ทักษะการออกแบบ Web page	ทีม ปวส.	✓	✓	✓	✓	
	2) ทักษะการประกวด 3D Animation	ทีม ปวช./ปวส.	✓	✓	✓	✓	
8. หลักสูตรวิชาชีพระยะสั้น							
	1) ทักษะการออกแบบทรงผมสุภาพสตรี	ระยะสั้น	✓	✓	✓	✓	
	2) ทักษะการออกแบบทรงผมสุภาพบุรุษ	ระยะสั้น	✓	✓	✓	✓	
	3) ทักษะการแต่งหน้า เกล้าผมเจ้าสาวทรงต่ำ	ระยะสั้น	✓	✓	✓	✓	
	4) ทักษะการทำชุดเดรสปขนุ่น	ระยะสั้น	✓	✓	✓	-	เพิ่มเติมตามมติคณะกรรมการ

ตารางรายชื่อ กิจกรรมการแข่งขันทักษะวิชาชีพ และ ทักษะพื้นฐาน
งานประชุมวิชาการองค์การนักวิชาชีพในอนาคตแห่งประเทศไทย ระดับสถานศึกษา ระดับจังหวัด ระดับภาค และ ระดับชาติ
ประจำปีการศึกษา 2558 - 2559

ที่	รายการกิจกรรมการแข่งขัน	ระดับ	สถานศึกษา	จังหวัด	ภาค	ชาติ	หมายเหตุ
							อว.ระดับชาติ
	5) ทักษะการประกอบอาหาร	ระยะสั้น	✓	✓	✓	-	เพิ่มใหม่ตามมติคณะกรรมการอว.ระดับชาติ
	6) ทักษะช่างจักรเย็บยนต์	ระยะสั้น	✓	✓	✓	-	เพิ่มใหม่ตามมติคณะกรรมการอว.ระดับชาติ
	7) ทักษะการประกอบและตรวจซ่อมคอมพิวเตอร์	ระยะสั้น	✓	✓	✓	-	เพิ่มใหม่ตามมติคณะกรรมการอว.ระดับชาติ
	8) ทักษะการเดินสายไฟในอาคาร	ระยะสั้น	✓	✓	✓	-	เพิ่มใหม่ตามมติคณะกรรมการอว.ระดับชาติ
9.	การแข่งขันทักษะพื้นฐาน						
	1) การประกวดร้องเพลงไทยลูกทุ่ง ชาย	ปวช. หรือ ปวส.	✓	✓	✓	✓	
	2) การประกวดร้องเพลงไทยลูกทุ่ง หญิง	ปวช. หรือ ปวส.	✓	✓	✓	✓	
	3) การประกวดร้องเพลงไทยสากล(สตริง) ชาย	ปวช. หรือ ปวส.	✓	✓	✓	✓	
	4) การประกวดร้องเพลงไทยสากล(สตริง) หญิง	ปวช. หรือ ปวส.	✓	✓	✓	✓	
	5) การประกวดร้องเพลงสากล ชาย	ปวช.หรือ ปวส.	✓	✓	✓	✓	
	6) การประกวดร้องเพลงสากล หญิง	ปวช.หรือ ปวส.	✓	✓	✓	✓	
	7) การประกวดโพล้คของคนพันธุ์ R	ทีม ปวช./ปวส.	✓	✓	✓	✓	
	8) การประกวดวงดนตรีสากลคนพันธุ์ R	ทีม ปวช./ปวส.	✓	✓	✓	✓	
	9) การประกวดพูดในที่สาธารณะเป็นภาษาอังกฤษ (English Public Speaking Contest)	ปวช.หรือปวส.	✓	✓	✓	✓	
	10) การประกวดสุนทรพจน์ภาษาจีนกลาง	ปวช.หรือ ปวส.	✓	✓	✓	✓	
	11) การประกวดสุนทรพจน์ภาษาไทย	ปวช.หรือ ปวส.	✓	✓	✓	✓	
	12) การประกวดการอ่านภาษาไทย	ปวช.หรือ ปวส.	✓	✓	✓	✓	
	13) การประกวดการพูดสาธิตเป็นภาษาอังกฤษ (Demonstration Contest)	ปวช. หรือ ปวส.	✓	✓	✓	✓	
	14) การแข่งขันตอบปัญหาวิชาการ วิชาประวัติศาสตร์ไทย	ทีม ปวช.	✓	✓	✓	✓	
	15) การประกวดพิธีกรและแดนเซอร์ ประกอบนักร้องเพลงไทยลูกทุ่ง	ทีม ปวช./ปวส.	✓	✓	✓	✓	
	16) การประกวดดนตรีไทย ประเภทเดี่ยว						
	16.1) จะเข้	ปวช. หรือ ปวส.	✓	✓	✓	✓	
	16.2) ซอด้วง	ปวช. หรือ ปวส.	✓	✓	✓	✓	
	16.3) ซออู้	ปวช. หรือ ปวส.	✓	✓	✓	✓	

ตารางรายชื่อ กิจกรรมการแข่งขันทักษะวิชาชีพ และ ทักษะพื้นฐาน
งานประชุมวิชาการองค์การนักวิชาชีพในอนาคตแห่งประเทศไทย ระดับสถานศึกษา ระดับจังหวัด ระดับภาค และ ระดับชาติ
ประจำปีการศึกษา 2558 - 2559

ที่	รายการกิจกรรมการแข่งขัน	ระดับ	สถานศึกษา	จังหวัด	ภาค	ชาติ	หมายเหตุ
	16.4) ชิมสาย(ชิม 7 หย่อง)	ปวช. หรือ ปวส.	✓	✓	✓	✓	
	16.5) ชล้วยเพียงอ้อ	ปวช. หรือ ปวส.	✓	✓	✓	✓	
	16.6) ระบายเอก (ไม้แข็ง)	ปวช. หรือ ปวส.	✓	✓	✓	✓	
	17) การประกวดมารยาทไทย	ทีม ปวช./ปวส.	✓	✓	✓	✓	
	18) การประกวดเล่านิทานพื้นบ้าน	ปวช. หรือ ปวส.	✓	✓	✓	✓	
10.	การประเมินองค์การมาตรฐานดีเด่น และสมาชิกดีเด่นโครงการภายใต้การนิเทศ						
	10.1 การประเมินองค์การมาตรฐานดีเด่น สถานศึกษาขนาดเล็ก สถานศึกษาขนาดกลาง สถานศึกษาขนาดใหญ่	ปวช.และปวส. ปวช.และปวส. ปวช.และปวส.	✓	✓	✓	✓	
	10.2 การประเมินสมาชิกดีเด่นโครงการภายใต้การ นิเทศ สถานศึกษาขนาดเล็ก สถานศึกษาขนาดกลาง สถานศึกษาขนาดใหญ่	ปวช.และปวส. ปวช.และปวส. ปวช.และปวส.	✓	✓	✓	✓	

หมายเหตุ

ระดับภาค	1. ทักษะวิชาชีพ	จำนวน	54	ทักษะ
	2. หลักสูตรวิชาชีพพระยะสั้น	จำนวน	8	ทักษะ
	3. ทักษะพื้นฐาน	จำนวน	18	รายการ
	4. การประเมินองค์การมาตรฐานฯ	จำนวน	3	รายการ
	5. การประเมินสมาชิกดีเด่นฯ	จำนวน	6	รายการ
ระดับชาติ	1. ทักษะวิชาชีพ	จำนวน	47	ทักษะ
	2. หลักสูตรวิชาชีพพระยะสั้น	จำนวน	3	ทักษะ
	3. ทักษะพื้นฐาน	จำนวน	18	รายการ
	4. การประเมินองค์การมาตรฐานฯ	จำนวน	3	รายการ
	5. การประเมินสมาชิกดีเด่นฯ	จำนวน	6	รายการ

ตารางรายชื่อ กิจกรรมการแข่งขันทักษะวิชาชีพ และ ทักษะพื้นฐาน
งานประชุมวิชาการองค์การนักวิชาชีพในอนาคตแห่งประเทศไทย ระดับสถานศึกษา ระดับจังหวัด ระดับภาค และ ระดับชาติ
ประจำปีการศึกษา 2558 - 2559

ที่	รายการกิจกรรมการแข่งขัน	ระดับ	สถานศึกษา	จังหวัด	ภาค	ชาติ	หมายเหตุ
-----	-------------------------	-------	-----------	---------	-----	------	----------

